

RUNNING FLOOR II[®] DX/DXE

KEITH Manufacturing Co.

www.KeithWalkingFloor.com

Wereldwijd hoofdkantoor

Bel gratis: 800-547-6161

Telefoonnr.: +1-541-475-3802

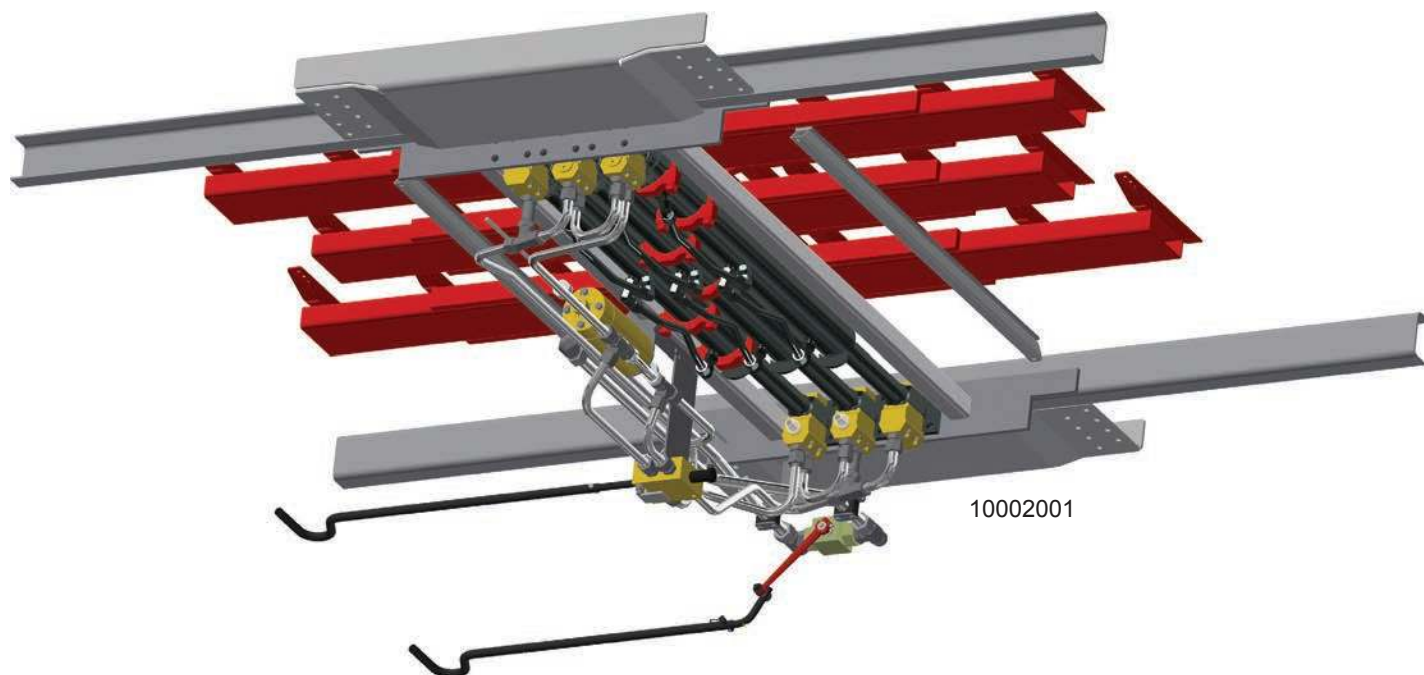

GEBRUIKERSHANDLEIDING

Nederlandse vertaling van de originele Engelstalige instructies

Table of Contents

Inleiding	iii
Inbouwverklaring	iv
KEITH® WALKING FLOOR ®-lossysteem, garantievoorwaarden	v
Garantieregistratiekaart	vii
1.0 Veiligheid	1
1.1 Algemene veiligheid	1
1.1.1 Beoogde werking en verwacht gebruik	1
1.1.2 Oneigenlijk gebruik	1
1.1.3 Training	2
1.1.4 Persoonlijke beschermingsmiddelen	2
1.1.5 Emissie van luchtgeluid	2
1.1.6 Temperatuur	2
1.1.7 Verlichting	2
1.1.8 Verplaatsing rondom het systeem	3
1.1.9 Veilig gebruik van hydrauliekolie	3
1.2 Veiligheid van het ontwerp en de installatie	3
1.2.1 Onderdelen	3
1.2.2 Installatie	3
1.2.3 Gevarenezones	3
1.2.4 Elektrische onderdelen en installatie	3
1.2.5 Hydrauliek	4
1.2.6 Bedieningselementen	4
1.3 Aanduidingen op de apparatuur	5
1.3.1 Veiligheidslabels	5
1.3.2 Typeplaatje	11
2.0 Specificaties	12
2.1 Hydraulische aandrijfeenheid	12
2.2 Algemene specificaties hydrauliekset	13
2.3 Aansluitschema vloer en hydrauliekset	14
3.0 Gebruik	15
3.1 Werking	15
3.2 Oliestroomschema's	16
3.3 Locatie van onderdelen	18
3.4 Beschrijving van onderdelen	23
3.5 Identificatie van onderdelen	24

Bedienings- instructies

3.6	Opstarten	25
3.6.1	Voor de eerste keer opstarten	25
3.6.2	Na de eerste 6 bedrijfsuren (eerste week van gebruik)	25
3.7	Checklist voor vertrek	25
3.8	Standaardprocedures	26
3.8.1	Handmatig bedieningselementen	26
3.8.2	Elektrisch aan/uit, handmatig laden/lossen - draadloze afstandsbediening - Type I	27
3.8.3	Elektrisch aan/uit en elektrisch laden/lossen - draadloze afstandsbediening - Type I	30
3.8.4	Elektrisch aan/uit en elektrisch laden/lossen - draadloze afstandsbediening - Type II	33
3.8.5	Elektrisch aan/uit en elektrisch laden/lossen - bekabeld bedieningspaneel - Type I	36
3.8.6	Elektrisch aan/uit en elektrisch laden/lossen - bekabeld bedieningspaneel - Type II	37
3.8.7	Handmatige overname van de elektrische bediening	38
4.0	Onderhoud	40
4.1	Verlengen van de levensduur	40
4.2	Preventief onderhoud	40
4.2.1	Maandelijkse service (25 bedrijfsuren)	40
4.2.2	Halfjaarlijkse service (150 bedrijfsuren)	40
4.3	Aanhaalmomenten	41
4.4	Schema slijtageonderdelen dwarsbalken	42
4.5	Schema slijtageonderdelen vloer	43
5.0	Problemen oplossen	45
5.1	Checklist	45
5.2	Probleem/oplossing - problemen oplossen	45
5.3	Aanpassingen en reparaties	45
5.4	Technische support	46
6.0	Contactgegevens - KEITH Manufacturing Co.	46

Inleiding

Wij van KEITH Manufacturing Co. zijn blij dat u ervoor hebt gekozen uw oplegger uit te rusten met het KEITH® *WALKING FLOOR*®-systeem. Ons automatische lossysteem is eenvoudig in gebruik en vereist weinig onderhoud. Wanneer u het KEITH® *WALKING FLOOR*®-systeem in uw oplegger installeert, kunt u vrijwel elk lading probleemloos laden en lossen.

Deze handleiding biedt informatie over het gebruik van het KEITH® *WALKING FLOOR*®-systeem. Aanvullende documenten met betrekking tot ondersteuning en veiligheid, zoals handleidingen, brochures en specificaties, kunt u raadplegen op en downloaden van onze website www.KeithWalkingFloor.com.

We geven ook algemene informatie over het type hydrauliekset dat u nodig hebt om het systeem te kunnen gebruiken. Neem contact op met een verkoper van KEITH of ga naar onze website voor specifieke aanbeveling voor pompen, filters, overdrukventielen en goedgekeurde alternatieven. Het is van cruciaal belang dat u de aanbevelingen voor de hydrauliekset opvolgt. Als u de richtlijnen voor de vereiste bedrijfsdruk niet opvolgt, kan dat leiden tot storingen als gevolg van oververhitting.

Lees de hele handleiding voordat u het KEITH® *WALKING FLOOR*®-systeem in gebruik neemt. Bel +1 541-475-3802 of stuur een e-mail naar Sales@KeithWalkingFloor.com als u vragen hebt. Ons supportteam staat klaar om u te helpen.

Nogmaals bedankt voor uw vertrouwen in ons bedrijf!

Met vriendelijke groet,



R. Mark Foster

Voorzitter van de Raad van Bestuur

Inbouwverklaring

Fabrikant:

KEITH Manufacturing Co.
401 NW Adler Street
Madras, OR 97741
Verenigde Staten

Verklaart hierbij dat de volgende niet-voltooide machine,

KEITH® RUNNING FLOOR II® DX/DX-i/DXE mobiele systeemkit, met serienummers vanaf 2017 en later

voldoet aan de volgende fundamentele veiligheids- en gezondheidseisen in Richtlijn 2006/42/EC:

1, 2, 3, 4, 1.1.1, 1.1.2, 1.1.3, 1.1.5, 1.1.6, 1.1.7, 1.3.1, 1.3.2, 1.3.4, 1.3.6, 1.3.9, 1.5.3, 1.5.4, 1.5.5, 1.5.6, 1.5.8, 1.5.9, 1.5.15, 1.6.1, 1.6.2, 1.6.4, 1.7.1, 1.7.1.1, 1.7.2, 1.7.3, 1.7.4

De relevante technische documentatie is opgesteld in overeenstemming met deel B van bijlage VII.

Op een met redenen omkleed verzoek van de nationale autoriteiten zal relevante informatie over de niet-voltooide machine worden overgedragen in de vorm van papieren of digitale bestanden, niet beperkt door intellectuele eigendomsrechten.

Deze niet-voltooide machine mag niet in gebruik worden genomen voordat de uiteindelijke machine waarin deze wordt ingebouwd, in overeenstemming met de bepalingen van Richtlijn 2006/42/EC is verklaard.

De persoon die bevoegd is om het technisch dossier samen te stellen is:

KEITH WALKING FLOOR Europe
Harselaarsweg 113
3771 MA Barneveld
Nederland



R. Mark Foster

Voorzitter van de Raad van Bestuur

Madras, Oregon, Verenigde Staten 5 april 2017

DOC06199 Rev B

KEITH® WALKING FLOOR®-lossysteem, garantievoorwaarden

1 jaar beperkte garantie en 2 jaar beperkte garantie op hydrauliek

KEITH Manufacturing Co. garandeert hierbij, aan de eerste eigenaar van een nieuw **KEITH®-lossysteem** van de fabriek of een distributeur, dat het product vrij is van defecten in materiaal en vakmanschap gedurende een periode van **één jaar** na levering of verkoop aan de eerste geregistreerde eigenaar. Voor het **hydraulische aandrijfsysteem** geldt een beperkte garantie van **twee jaar** voor alle hydraulische onderdelen. Deze garantie dekt geen normale slijtage en onderhoud. Voor het activeren van deze garantie moet een garantiekaart worden ingevuld en opgestuurd naar KEITH Manufacturing Co.

Gebruik het lossysteem uitsluitend zoals aanbevolen door KEITH Manufacturing Co. voor normaal gebruik en service. Dit betekent het laden en/of lossen van gelijkmatig verdeelde, niet-corrosieve materialen, die op de juiste manier zijn vastgezet en beveiligd, op goed onderhouden openbare wegen en met een bruto voertuiggewicht dat niet hoger is dan het gewicht dat door de fabriek is opgegeven. Bij stationaire installaties betekent normaal gebruik en service het transporteren van gelijkmatig verdeelde, niet-corrosieve materialen met een gewicht dat niet hoger is dan dat door de fabriek is opgegeven. Het systeem moet worden geïnstalleerd volgens de installatie-instructies van **KEITH Manufacturing Co.** Preventief onderhoud moet op gezette tijden worden uitgevoerd zoals gespecificeerd in de handleidingen van **KEITH Manufacturing Co.** *Zie hieronder voor omstandigheden waaronder de beperkte garantie van KEITH nietig kan worden verklaard.*

Enige en exclusieve verhaalmogelijkheid: Indien het product dat wordt gedekt door de garantie niet voldoet aan de bovengenoemde garantie, is **KEITH Manufacturing Co.** uitsluitend aansprakelijk voor, en heeft de eigenaar als enige en exclusieve verhaalmogelijkheid, de reparatie of vervanging van het defecte onderdeel/de defecte onderdelen in een fabriek die is goedgekeurd door **KEITH Manufacturing Co.**

DE HIERBOVEN VERMELDE GARANTIE WORDT UITDRUKKELIJK GEGEVEN IN DE PLAATS VAN ENIGE ANDERE EXPLICIETE, IMPLICIETE OF WETTELIJKE GARANTIE. KEITH MANUFACTURING CO. GARANDEERT GEEN VERKOOPBAARHEID OF GESCHIKTHEID VOOR EEN BEPAALD DOEL. DAARNAAST IS KEITH MANUFACTURING CO. NIET AANSPRAKELIJK VOOR INCIDENTELE OF GEVOLGSCHADE INCLUSIEF, MAAR NIET BEPERKT TOT, HET VERLIES VAN GEBRUIK VAN HET PRODUCT, SCHADE AAN HET PRODUCT, JURIDISCHE KOSTEN EN DE AANSPRAKELIJKHEID OM ENIGE ANDERE REDEN.

DISCLAIMER ONRECHTMATIGE DAAD: KEITH MANUFACTURING CO. SLUIT ELKE AANSPRAKELIJKHEID UIT ONRECHTMATIGE DAAD MET BETREKKING TOT HUN PRODUCTEN UIT, INCLUSIEF AANSPRAKELIJKHEID GEBASEERD OP RISICOAANSPRAKELIJKHEID UIT ONRECHTMATIGE DAAD EN NALATIGHEID.

Als deze garantie in strijd is met de wet: Voor zover enige bepaling van deze garantie in strijd is met de wetgeving in een rechtsgebied, is die bepaling niet van toepassing in dat rechtsgebied en laat het de geldigheid van de rest van de garantie onverlet.

Garantie retourbeleid

Eventuele defecte onderdelen moeten franco worden verzonden naar de dichtstbijzijnde vestiging van **KEITH**. Neem contact op met **KEITH** voor informatie over de juiste locatie. Neem voordat u een artikel retourneert voor reparatie of vervanging contact op met **KEITH Manufacturing Co.** via +1-800-547-6161 of TechDept@KeithWalkingFloor.com om een RGA-nummer (Returned Goods Authorization) aan te vragen. Vermeld het RGA-nummer op de buitenkant van de verzenddoos en stuur relevante documentatie mee.

De volgende informatie moet worden aangeleverd:

- | | |
|------------------------|-----------------------------|
| a. Bedrijfsnaam | e. Onderdeelnummer |
| b. Naam contactpersoon | f. Aantal |
| c. Adres | g. Reden voor retour |
| d. Telefoonnummer | h. Rekeningnummer van klant |

Onder de volgende voorwaarden wordt de beperkte garantie van KEITH nietig verklaard:

- Het lossysteem is niet goed geïnstalleerd.
- De hydrauliekset is anders dan aanbevolen door KEITH of er wordt gebruikgemaakt van de hydrauliekset van een kiewagen.
- Storingen of problemen die zijn veroorzaakt door apparatuur die niet door KEITH is geleverd.
- Storingen die zijn veroorzaakt door reparaties die onjuist zijn uitgevoerd of reparaties die door derden zijn uitgevoerd.
- Storingen die zijn veroorzaakt door verontreinigde olie of door het verkeerde type olie.
- Storingen die zijn veroorzaakt door overmatige hitte van meer dan 60 °C [140 °F] die het gevolg is van een slecht werkende hydraulische pomp of hydrauliekset, of een slecht functionerend lossysteem, bijvoorbeeld een kogelkraan die niet volledig wordt geopend en gesloten.
- Defecten in elektrische onderdelen die zijn veroorzaakt door een onjuiste aansluiting en/of onjuiste spanningsniveaus.
- Preventief onderhoud is niet uitgevoerd op de gezette tijden zoals die zijn gespecificeerd in handleidingen van KEITH.
- Storingen die zijn veroorzaakt door corrosieve stoffen.
- Storingen veroorzaakt door overbelasting of oneigenlijk gebruik zoals vermeld in handleidingen van KEITH.

Voorbeelden van slijtage-onderdelen die niet worden gedekt door de beperkte garantie van KEITH:

- Vloerafdichtingen
- Vloerlagers
- Vloerlatten
- Eindblokken in latten
- Filterelementen en -onderdelen

Garantieregistratiekaart

Opmerking: Voor het activeren van de garantie moet de registratie-informatie volledig worden opgegeven en opgestuurd naar KEITH binnen tien (10) dagen na aankoop en/of installatie.

U kunt het garantieregistratieformulier invullen op onze website www.KeithWalkingFloor.com, of de onderstaande registratiekaart invullen en opsturen naar:

KEITH Manufacturing Co.
P.O. Box 1
Madras, OR 97741-0001

TechDept@KeithWalkingFloor.com

Deze garantieregistratiekaart moet volledig zijn ingevuld en zijn geregistreerd door KEITH om de garantieperiode te laten ingaan op de aankoopdatum. Als er geen aankoopdatum is geregistreerd, wordt automatisch de fabricagedatum aangehouden voor het begin van de garantie.

Naam/Bedrijfsnaam: _____

Adres: _____

Plaats, Provincie: _____ Postcode: _____

Land: _____

Telefoonnummer: _____

E-mailadres: _____

SYSTEEMGEGEVENS:

Aankoopdatum: _____

Model/Serienummer: _____

Gekocht bij: _____

Type materiaal dat wordt geladen/gelost: _____

Ik heb de garantie-informatie van KEITH Manufacturing Co. gelezen en begrepen, en ga akkoord met de garantievoorwaarden.

Naam: _____ Datum: _____ Handtekening: _____

1.0 Veiligheid

1.1 Algemene veiligheid

1.1.1 Beoogde werking en verwacht gebruik

1.1.1.1. Het KEITH® *WALKING FLOOR*®-systeem is een schuifvloersysteem dat is bedoeld voor het laden, dragen en lossen van bulkgoed. Dankzij het gebruik van speciale technieken en eventuele extra veiligheidsvoorzieningen kan het systeem ook worden gebruikt voor laadeenheden zoals pallets. Het systeem wordt geleverd als kit en is primair bedoeld om te worden geïnstalleerd in opleggers of vrachtwagens. Het laden met de vloer gebeurt meestal door een open oplegger of de achterdeuren. Het lossen van het materiaal vindt meestal plaats door de achterdeuren. Het systeem wordt hydraulisch aangedreven met een pomp die is aangesloten op een PTO of elektromotor. Het basissysteem wordt aangestuurd door mechanisch aangestuurde ventielen, maar kan eventueel worden voorzien van elektrisch aangestuurde ventielen. Er zijn verschillende opties en accessoires om het systeem uit te breiden. Zo kan het elektrisch worden bediend met vaste schakelaars of een draadloze afstandsbediening. Een KEITH® *WALKING FLOOR*® Sweep System helpt uw schuifvloer bezemschoon te lossen. Het type latten dat wordt geselecteerd is gebaseerd op het bulkgoed dat vervoerd gaat worden. Het standaardstelsel is geschikt voor vele uiteenlopende materialen in een ongevaarlijke omgeving zonder explosiegevaar. Voor speciale omgevingen, zoals toepassingen in de voedselindustrie of in explosiegevaarlijke omstandigheden, moeten mogelijk speciale aanpassingen worden gemaakt.

1.1.2 Oneigenlijk gebruik

- 1.1.2.1. Deze apparatuur is gefabriceerd met geavanceerde technologie en in overeenstemming met toepasselijke veiligheidsvoorschriften. Desondanks kunnen er gevaarlijke situaties ontstaan door oneigenlijk gebruik, met mogelijk lichamelijk letsel en schade aan het apparaat en andere eigendommen tot gevolg. Gebruik deze apparatuur uitsluitend voor het beoogde doel. De apparatuur mag alleen worden gebruikt wanneer deze technische in perfecte staat is en in overeenstemming met de gebruiksvoorschriften en deze gebruikershandleiding. Problemen die de veiligheid in gevaar kunnen brengen, moeten onmiddellijk worden verholpen. De fabrikant is niet aansprakelijk voor schade die voortvloeit uit oneigenlijk gebruik of willekeurige aanpassingen. Volg de instructies op voor installatie, ingebruikname, bediening en onderhoud zoals beschreven in deze handleiding.
- 1.1.2.2. Niemand mag de gevarenzone(s) betreden wanneer het systeem is ingeschakeld. Er mag zich met name niemand in, onder of achter de oplegger in de loszone bevinden tijdens het gebruik. Er mag ook niemand aanwezig zijn in een volle oplegger of een oplegger die wordt geladen. Houd u altijd aan de veiligheidsprocedures en vergrendel het systeem voordat uw werkzaamheden verricht in het gedeelte met de aandrijving.
- 1.1.2.3. Overschrijdt het maximale laadvermogen niet. (zie hoofdstuk 2.0 Specificaties)
- 1.1.2.4. De hydraulische krachtbron mag de nominale waarden voor druk en debiet niet overschrijden. Installeer een overdrukventiel om te zorgen dat de maximale druk niet wordt overschreden.
- 1.1.2.5. Het bedieningscircuit mag niet worden gewijzigd of omzeild.
- 1.1.2.6. Veiligheidsvoorzieningen mogen niet worden gewijzigd of omzeild.
- 1.1.2.7. De vloerstructuur mag niet worden gewijzigd.
- 1.1.2.8. Gebruik de vloer uitsluitend voor het gespecificeerde materiaal.

- 1.1.2.9. De gebruiker en systeemontwerper moeten inzicht hebben in de eigenschappen van en veiligheidsvoorschriften voor het materiaal dat wordt getransporteerd.
- 1.1.2.10. Bulkgoed is van nature onstabiel en beweeglijk. Vermijd contact met het materiaal om te voorkomen dat u eronder begraven wordt.

1.1.3 Training

- 1.1.3.1. De gebruiker moet deze handleiding lezen en begrijpen voorafgaand aan het gebruiken of onderhouden van de machine. De ingebruikname, bediening en onderhoud van het systeem mag uitsluitend worden gedaan door gekwalificeerd en opgeleid personeel.

1.1.4 Persoonlijke beschermingsmiddelen

- 1.1.4.1. Draag altijd beschermende kleding die geschikt is voor de risico's die van toepassing zijn tijdens de betreffende fase van de levenscyclus van de machine, zoals vervoer, installatie, montage, gebruik, inspectie, onderhoud en demontage, ontmanteling en sloop. Persoonlijke beschermingsmiddelen moeten ten minste bestaan uit:

- Veiligheidsbril
- Beschermende schoenen/antislipschoenen
- Handschoenen
- Thermische bescherming, zoals een jas
- Las-/slijpbril
- Gehoorbescherming
- Helm

1.1.5 Emissie van luchtgeluid

- 1.1.5.1. Er is geen vaste werkplek; het niveau van de geluidsdruk die wordt geproduceerd door de *WALKING FLOOR*®-modules is gemeten op een hoogte van 1,60 meter van het vloeroppervlak en een afstand van 1 meter van het oppervlak van het *WALKING FLOOR*®-systeem bij het aandrijfgebied.
- Het niveau van de A-gewogen geluidsdruk = 74,8 dB.
 - Het niveau van de C-gewogen momentane geluidsdruk = lager dan 130 dB (63 Pa).
- 1.1.5.2. Een lagere vloersnelheid zorgt voor minder geluid.

1.1.6 Temperatuur

- 1.1.6.1. Het gebruik van het systeem genereert warmte in de hydrauliekolie. Hete olie kan de interne afdichtingen beschadigen en de werking van het apparaat verstoren.
- 1.1.6.2. Door oververhitting kan de kwaliteit van olie snel achteruit gaan. Hete olie en oppervlakken die daardoor heet zijn geworden, kunnen brandwonden veroorzaken. Laat de temperatuur van de olie niet hoger worden dan 60°C.
- 1.1.6.3. KEITH adviseert het gebruik van sommige of alle van de volgende temperatuurmaatregelen, afhankelijk van de omstandigheden. Voor systemen die zwaar worden belast en warm worden, zijn meer maatregelen noodzakelijk.
- Zorg voor een toereikend oliepeil in het reservoir.
 - Installeer een thermometer of sensor voor het bewaken van de olietemperatuur.
 - Installeer een koeling.
 - Laat een sensor het systeem automatisch uitschakelen als de temperatuur van de olie hoger is dan 60°C.

1.1.7 Verlichting

- 1.1.7.1. Gebruik en onderhoud het systeem niet in een omgeving met onvoldoende verlichting.

1.1.8 Verplaatsing rondom het systeem

- 1.1.8.1. Hydrauliekolie kan glad zijn. Ruim gemorste olie onmiddellijk op.

1.1.9 Veilig gebruik van hydrauliekolie

- 1.1.9.1. Raadpleeg het veiligheidsinformatieblad voor de olie in uw systeem voor meer informatie over het veilig gebruik van hydrauliekolie.
- 1.1.9.2. Bij een ongeval met hogedrukapparatuur kan hydrauliekolie met hoge snelheid in de huid worden geperst. Dit heeft een kleine verwonding tot gevolg, die soms niet eens bloedt. Maar door de hoge druk in het systeem kan materiaal dat binnendringt in een vingertop bijvoorbeeld in de handpalm terechtkomen. Binnen 24 uur is er meestal veel zwelling, verkleuring en een intense, kloppende pijn. Laat de wond zo snel mogelijk behandelen in een chirurgisch ziekenhuis.
- 1.1.9.3. Gebruik hogedruksystemen niet in de nabijheid van vlammen, vonken en hete oppervlakken. Gebruik deze alleen in goed geventileerde omgevingen.
- 1.1.9.4. Gebruik alleen de aangewezen vul- en aftappunten voor olie.

1.2 Veiligheid van het ontwerp en de installatie

1.2.1 Onderdelen

- 1.2.1.1. De kit bestaat uit een aandrijfeenheid, vloer en diverse verpakte onderdelen. Deze modules zijn bedoeld om te worden verankerd in een transportframe of plat te worden opgestapeld en vastgezet met stuw materiaal voor verzending en opslag.

1.2.2 Installatie

- 1.2.2.1. Gebruik bij levering in een transportframe altijd de aangewezen hijspunten.
- 1.2.2.2. Gebruik alleen apparatuur met voldoende capaciteit voor het heffen en verplaatsen van de machine.
- 1.2.2.3. Houd u aan de toepasselijke tilvoorschriften bij het hanteren van losse of verpakte onderdelen.
- 1.2.2.4. De vloer moet zodanig ver van andere apparatuur en objecten worden geïnstalleerd dat de bewegende delen van de vloermodule geen knel- of pletgevaar kunnen vormen.

1.2.3 Gevarenezones

- 1.2.3.1. Door de aard van de heen-en-weerbeweging van de vloer ontstaan knel- en schuifpunten. Dit geldt met name bij de cilinders in het aandrijfgebied, de dwarsbalk, de elkaar naderende latten, frameonderdelen en wanden. Deze en andere relevante blootliggende gebieden moeten worden afgeschermd.
- 1.2.3.2. De vloer moet op zodanige wijze worden ingebouwd dat de beweging van het materiaal op de vloer er niet toe kan leiden dat iemand wordt bedolven of begraven, naar binnen wordt getrokken of vast komt te zitten. Het systeem moet zodanig zijn ontworpen dat het pad dat het materiaal aflegt, zo min mogelijk wordt betreden.

1.2.4 Elektrische onderdelen en installatie

- 1.2.4.1. KEITH adviseert om de apparaat waar mogelijk te aarden.
- 1.2.4.2. De bedrading moet worden aangesloten in overeenstemming met de plaatselijke voorschriften, inclusief de voorschriften op het gebied van elektromagnetische interferentie.
- 1.2.4.3. Ook moet een adequate overdrukbeveiliging worden geïnstalleerd.

1.2.5 Hydrauliek

- 1.2.5.1. Hydraulische leidingen en onderdelen moeten zijn gemaakt van materiaal dat geschikt is voor de systeemdruk en moeten worden geïnstalleerd volgens de best practices van de bedrijfstak. Houd u aan de richtlijnen van de fabrikant voor het installeren en plaatsen van leidingen, buizen, fittingen en slangen.
- 1.2.5.2. Hydraulische leidingen moeten worden ondersteund en geïsoleerd tegen trillingen. Neem contact op met KEITH voor installatieadvies.
- 1.2.5.3. Bevestig beschermende hoezen rondom hydraulische leidingen in gebieden waar zich regelmatig mensen bevinden.

1.2.6 Bedieningselementen

- 1.2.6.1. Het bedieningspaneel moet zodanig zijn geplaatst dat het gemakkelijk toegankelijk is voor mensen van verschillende lengte en capaciteiten, en dat de gebruiker vrij kan bewegen (indien van toepassing).
- 1.2.6.2. Bedieningsapparaten moeten zich buiten de gevarenczones bevinden en zodanig zijn geplaatst dat iemand die zich in de gevarenczone bevindt, zichtbaar is vanaf het bedieningspaneel.
- 1.2.6.3. Zorg voor een goede manier voor het controleren van de status en beweging van de lading.
- 1.2.6.4. De vloer werkt met een enorme horizontale kracht die ernstige schade kan toebrengen aan een slecht ontworpen omgeving. Het moet niet mogelijk zijn dat de vloer materiaal samendrukt tegen een achterwand of deur, tenzij de achterwand of deuren zijn ontworpen om deze krachten op te vangen.
- 1.2.6.5. Laat de vloer het materiaal niet naar de voorkant van de oplegger bewegen wanneer het materiaal tegen de voorwand ligt. KEITH adviseert om eindschakelaar te installeren om dit te voorkomen. Bij afwezigheid van een sensorschakelaar moet de gebruiker zich goed bewust zijn van de positie van de lading. Ook moet het bedieningssysteem zodanig zijn ontworpen dat de gebruiker de aan-knop ingedrukt moet houden om de vloer te laten werken, zodat die stopt zodra de knop wordt losgelaten (tijdelijk signaal).
- 1.2.6.6. Als er materiaal tegen gesloten deuren is gedrukt, kunnen de deuren met een gevaarlijke snelheid opengaan wanneer ze worden ontgrendeld. Dit kan ernstig letsel of overlijden tot gevolg hebben. Gebruik de vloer niet als de deuren dicht zijn. Open de deur niet als de kans bestaat dat er materiaal tegenaan is gedrukt. KEITH adviseert met klem om een bedieningsvergrendeling te installeren om te voorkomen dat de vloer wordt ingeschakeld terwijl de deuren zijn gesloten. KEITH adviseert ook om een deurvergrendeling te installeren die op afstand kan worden geopend door iemand die zich buiten de gevarenczone bevindt.

1.3 Aanduidingen op de apparatuur

1.3.1 Veiligheidslabels

Plaatsing veiligheidslabels: RUNNING FLOOR II® met handmatig laad/los ventiel (bediening aan linkerzijde)



Decal Kit # 84804331

Plaatsing veiligheidslabels: RUNNING FLOOR II® DX/DX-i met handmatig laad/los ventiel
(bediening aan rechterzijde)



Decal Kit # 84804333

Plaatsing veiligheidslabels: RUNNING FLOOR II® DXE met handmatig laad/los ventiel
(bediening aan rechterzijde)



Decal Kit # 84804332

Plaatsing veiligheidslabels: KFD & RUNNING FLOOR II® met elektrisch laad/los ventiel
(bediening aan linkerkzijde)



















Decal Kit # 84804334

Plaatsing veiligheidslabels: KFD & RUNNING FLOOR II® met elektrisch laad/los ventiel
(bediening aan rechterzijde)

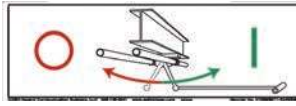
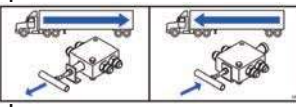
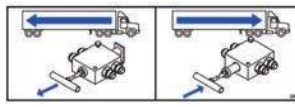
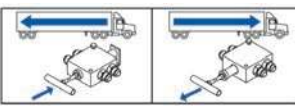
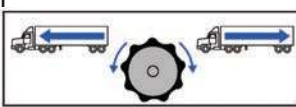
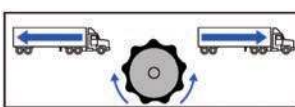

Decal Kit # 84804335

	Met woorden (Oud - 2019)	Zonder woorden (2020 - toekomst)	Beschrijving
1			Er kan druk opbouwen bij samendrukken materiaal. Deuren kunnen met hoge snelheid opgaan en ernstig lichamelijk letsel of overlijden tot gevolg hebben. Gebruik de vloer niet met gesloten deuren. Blijf uit de buurt van opengaande deuren.
2			Een knelpunt kan ernstig letsel veroorzaken in de vorm van snijwonden of beknelling. Blijf uit de buurt tijdens de werking. Afsluiten voor onderhoud.
3			Bedelving kan ernstig lichamelijk letsel of overlijden tot gevolg hebben. Blijf uit de buurt tijdens de werking.
4			U MOET de technische handleiding lezen en begrijpen voorafgaand aan het gebruiken of onderhouden van de machine.
5			Hydraulische druk kan ernstig lichamelijk letsel veroorzaken. Blijf uit de buurt tijdens de werking. Afsluiten voor onderhoud.
6			Hete oppervlakken kunnen ernstige brandwonden veroorzaken. Niet aanraken. Schakel de hoofdschakelaar uit en vergrendel die. Laat afkoelen voor onderhoud.
7			Voorkom letsel. NIET gebruiken zonder afscherming. Plaats de afscherming terug voordat u de machine gebruikt.
8			Bedelving kan ernstig lichamelijk letsel of overlijden tot gevolg hebben. Niet betreden tijdens het laden.
9			Trek hendel naar buiten om de vloer aan te zetten. Duw hendel naar binnen om de vloer uit te zetten.
10	Bediening aan de <u>linkerkant</u> van de truck/oplegger.		
10		Bediening aan de <u>rechterkant</u> van de truck/oplegger.	Trek hendel naar buiten voor lossen. Duw hendel naar binnen voor laden.
10		Bediening aan de <u>rechterkant</u> van de truck/oplegger.	Duw hendel naar binnen voor lossen. Trek hendel naar buiten voor laden.
10	Bediening aan de <u>linkerkant</u> van de truck/oplegger.		
10		Bediening aan de <u>rechterkant</u> van de truck/oplegger.	Draai knop rechtsom voor lossen. Draai knop linksom voor laden.

1.3.2 Typeplaatje

Vul de informatie in die staat vermeld op het typeplaatje op uw aandrijfsysteem (zie 3.3 Locatie van onderdelen). Na verloop van tijd kan de informatie op het plaatje slecht leesbaar worden of is het plaatje helemaal niet meer zichtbaar. Deze informatie is echter van belang voor het bepalen van welke specifieke reserveonderdelen uw systeem nodig heeft.

KEITH

MANUFACTURING CO

KEITH Manufacturing Co. Wereldwijd hoofdkantoor 401 NW Adler St. Madras, OR 97741 USA	KEITH <i>WALKING FLOOR</i> Europe Harselaarseweg 113 3771 MA Barneveld The Netherlands
--	---

RUNNING FLOOR II®

MODEL:	_____
SERIENR.:	_____
FABRICAGEDATUM:	_____
LAADCAPACITEIT:	_____
MAX. DRUK:	_____
MAX. DEBIET:	_____
GEWICHT AANDRIJVING:	_____



www.KeithWalkingFloor.com

WALKING FLOOR en KEITH zijn gedeponeerde handelsmerken van KEITH Manufacturing Co.

2.0 Specificaties

2.1 Hydraulische aandrijfeenheid

Type aandrijving:		KRFII-3	KRFII-3.5	KRFII-4
Cilinderboring:		3,0 in [76 mm]	3,5 in [89 mm]	4 in [102 mm]
Cilinderslag:		6,0 - 10,0 in [152 - 254 mm]	6,0 - 10,0 in [152 - 254 mm]	6,0 in [152 mm]
Vereist drukbereik overdrukventiel:	Min:	2.800 PSI [195 bar]	2.800 PSI [195 bar]	2.800 PSI [195 bar]
	Max:	3.000 PSI [210 bar]	3.000 PSI [210 bar]	3.000 PSI [210 bar]
Laadvermogen:		35 ton [31,75 ton]	50 ton [45,5 ton]	75 ton [68 ton]
Pompdebiet:		5 - 60 gal/min [19 - 227 liter/min]	5 - 60 gal/min [19 - 227 liter/min]	5 - 50 gal/min [19 - 189 liter/min]
Aanbevolen pompdebiet:		40 - 45 gal/min [151 - 170 liter/min]	40 - 45 gal/min [151 - 170 liter/min]	40 - 45 gal/min [151 - 170 liter/min]
* Vloersnelheid:		1 - 16,5 ft/min [0,3 - 5 meter/min]	1 - 11,5 ft/min [0,3 - 3,5 meter/min]	1 - 8,5 ft/min [0,3 - 2,6 meter/min]
Maximumtemperatuur:		140 °F [60 °C]	140 °F [60 °C]	140 °F [60 °C]
** Gewicht aandrijving:		850 - 1700 lbs [386 - 771 kg]	950 - 1825 lbs [431 - 828 kg]	1500 - 2100 lbs [680 - 953 kg]

* Laad- en lostijden zijn afhankelijk van het pompdebiet, de lengte van de oplegger, het type materiaal en andere variabelen.

** Afhankelijk van configuratie en toepassing van de aandrijving.

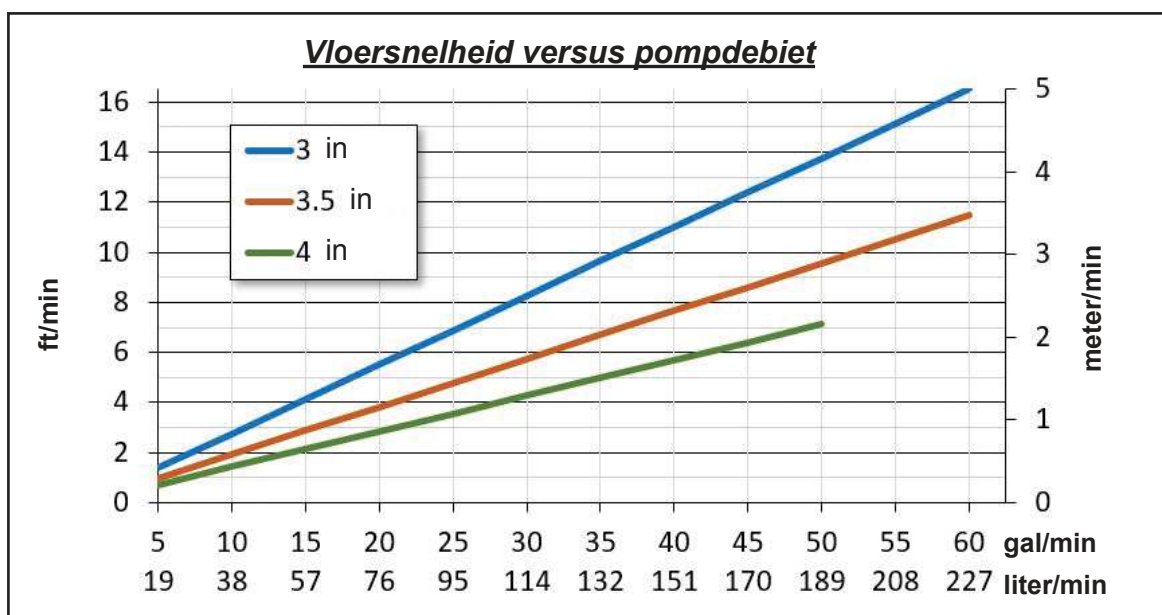

2.2 Algemene specificaties hydrauliekset

Olie	ISO-L-HM 46 hydrauliekolie (volgens ISO 11158). Als het systeem wordt gebruikt bij temperaturen onder 0 °C, wordt AW ISO 32 hydrauliekolie aanbevolen.
* PTO en pomp	<p>De PTO en pomp moeten ten minste een debiet van 19 liter/minuut bij 210 bar kunnen produceren om het systeem te laten werken.</p> <p>OPMERKING: Hydraulieksets voor kiepwagens zijn niet geschikt voor het <i>WALKING FLOOR</i>®-lossysteem.</p> <p>OPMERKING: Het gebruik van pompen met een ingebouwd overdrukventiel wordt afgeraden.</p> <p>Raadpleeg het document Wet Kit RUNNING FLOOR II® op de website van KEITH https://www.keithwalkingfloor.com/support/troubleshooting/ of neem contact op met KEITH Manufacturing Co. voor advies bij het selecteren van een hydrauliekset.</p> <p>Overschrijd de maximale druk niet.</p>
Filter	<p>Het filter moet bestaan uit een dubbel element van 10 micron in de retourleiding. (Het filterelement moet worden vervangen na de eerste 6 uur gebruik en daarna elke 6 maanden. Dit kan variëren afhankelijk van de gebruiksomstandigheden.)</p> <p>KEITH adviseert om gebruik te maken van een inline drukfilter om de levensduur van het systeem te verlengen.</p>
Hydraulisch reservoir	De omvang hiervan is afgestemd op het gewenste debiet. Het moet ongeveer 1 liter olie bevatten voor elke liter die u per minuut wilt pompen; dus bij een debiet van 150 liter/minuut moet de inhoud 150 liter bedragen. De minimuminhoud is 150 liter.
Aanzuigleiding	Tenzij het reservoir hoger dan de pomp is gemonteerd, mag de aanzuigleiding van het reservoir naar de pomp niet langer zijn dan 1,5 meter, met een binnendiameter van 51 mm [-32]. Gebruik <i>UITSLUITEND</i> een aanzuig slang!
Drukleiding	De slang van de truck naar de oplegger moet geschikt zijn voor ten minste 3000 PSI [210 bar] en een minimale binnendiameter van 25 mm hebben [-16].
Retourleidingen	<p>De slang van de oplegger naar de hydrauliekset moet geschikt zijn voor ten minste 3000 PSI [210 bar] en een minimale binnendiameter van 25 mm hebben [-16].</p> <p>De slang van de hydrauliekset naar het oliereservoir moet geschikt zijn voor ten minste 3000 PSI [210 bar] en een minimale binnendiameter van 31,5 mm hebben [-20].</p>
* Overdrukventiel	Hoogwaardig ventiel dat geschikt is voor het ontlasten van het pompdebiet bij maximaal 210 bar. Het overdrukventiel moet worden ingesteld boven de scheurdruk van ca. 195 bar en niet hoger dan de druk waarbij het ventiel volledig open gaat (210 bar).
<i>Neem contact op met KEITH voor specifieke aanbevelingen en advies met betrekking tot hydraulieksets.</i>	

* Als de gegevens van uw pomp en overdrukventiel niet bekend zijn, laat u een druk-/debietcontrole uitvoeren door een professional.

2.3 Aansluitschema vloer en hydrauliekset

BELANGRIJK

Voor de goede werking van uw KEITH® WALKING FLOOR® houdt u zich aan de specificaties en het onderstaande schema. Het niet opvolgen van deze instructies kan de garantie van KEITH® ongeldig maken.

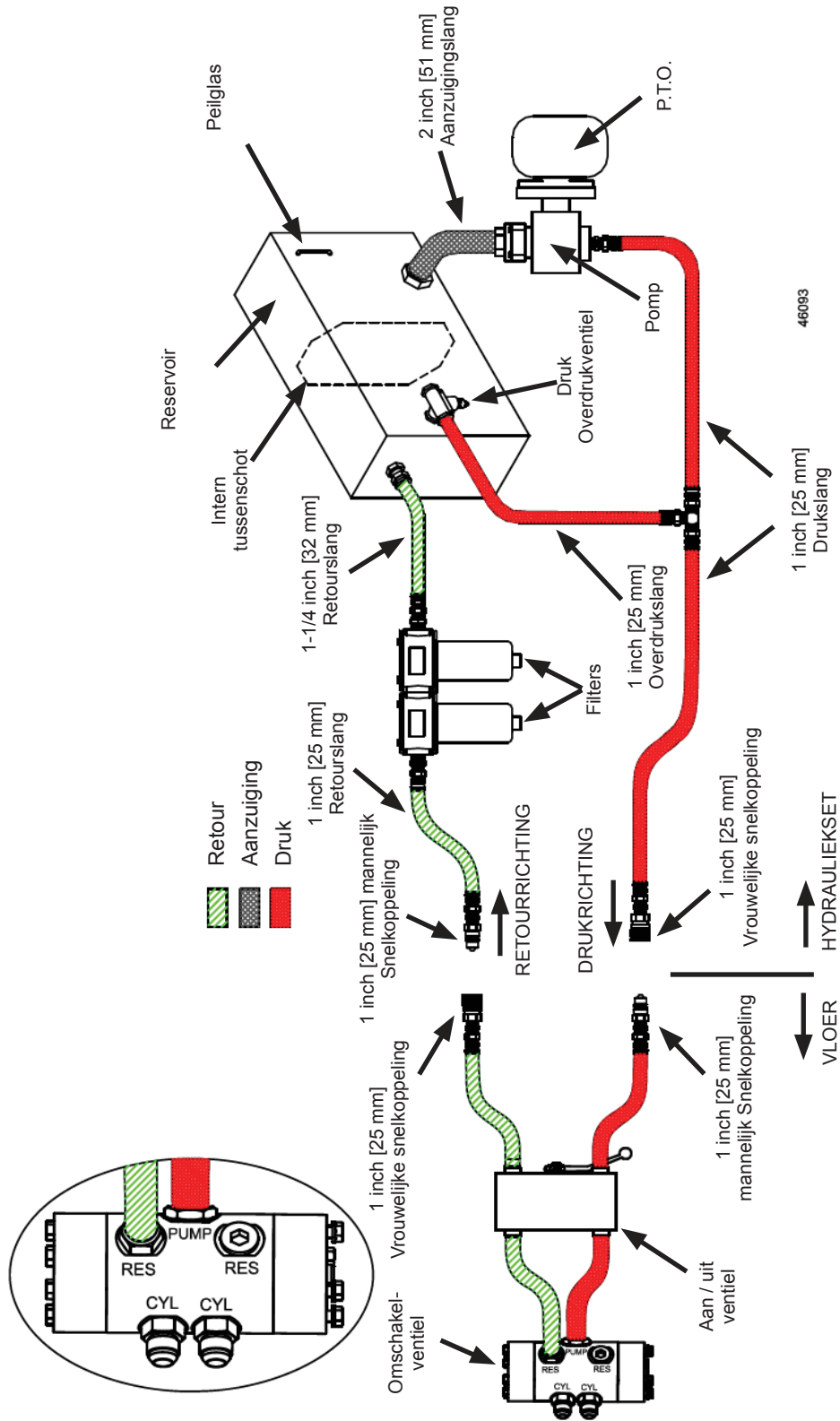

3.0 Gebruik

3.1 Werking

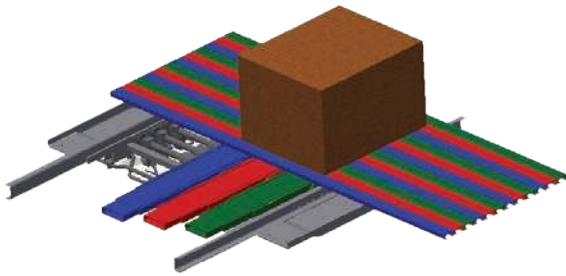

Initiële fase

Alle latten bevinden zich aan de kant waar het materiaal naartoe gaat bewegen (afvoerkant).

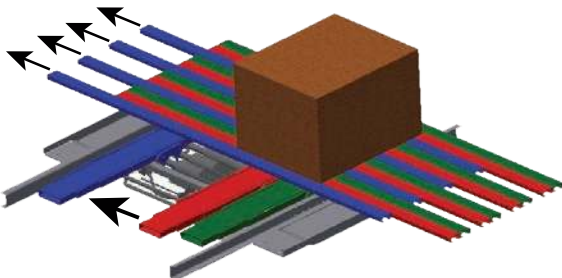

Fase 1

De eerste groep latten (elke 3e lat) schuift onder de lading.

De lading wordt niet verplaatst.

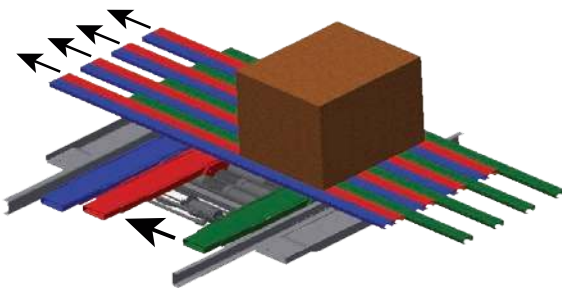

Fase 2

De tweede groep latten schuift onder de lading.

De lading wordt niet verplaatst.

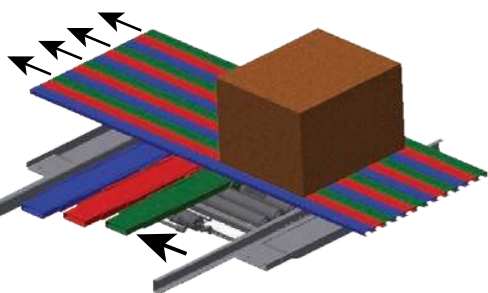

Fase 3

De laatste groep latten schuift onder de lading.

De lading wordt niet verplaatst.

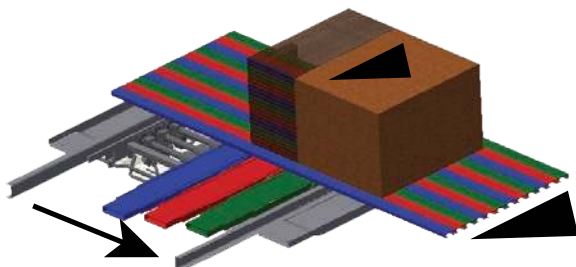

Fase 4

Alle latten schuiven tegelijk.

De lading wordt met de vloer naar de afvoerszijde verplaatst.

(Voor fasen 1, 2 en 3 is meer druk vereist dan voor fase 4.)

8175101

3.2 Oliestroomschema's

LOSCYCLUS

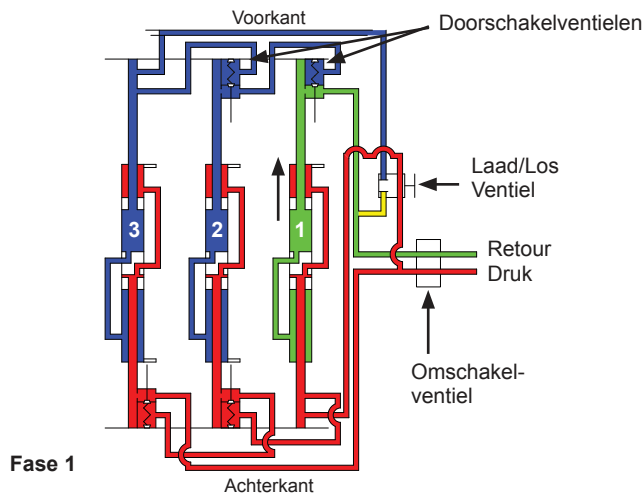

- De achterkant van alle cilinders staat onder druk.
- Cilinder 1 is open voor retour en wordt verplaatst. (De lading wordt niet verplaatst.)
- Geblokkeerd door doorschakelventielen.

Opmerking: Fase 1 vereist meer druk dan fase 4.

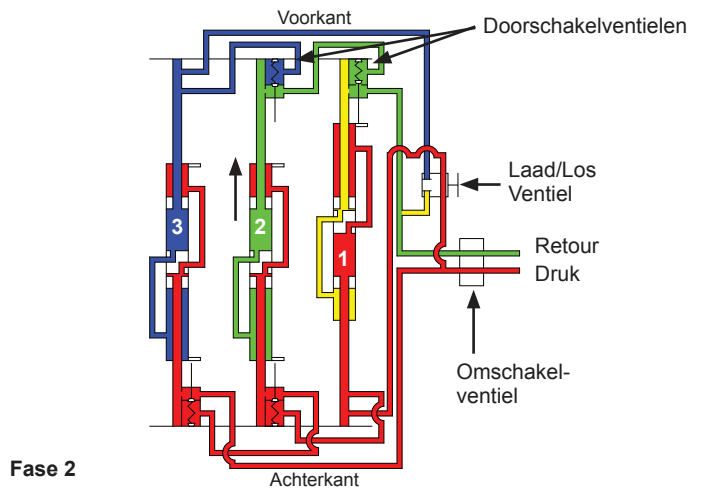

- De achterkant van alle cilinders staat onder druk.
- Cilinder 1 voltooit zijn volledige slag en opent het doorschakelventiel, waardoor de olie in cilinder 2 kan ontsnappen en de cilinder verplaatst. (De lading wordt niet verplaatst.)
- Geblokkeerd door doorschakelventiel.

Opmerking: Fase 2 vereist meer druk dan fase 1.

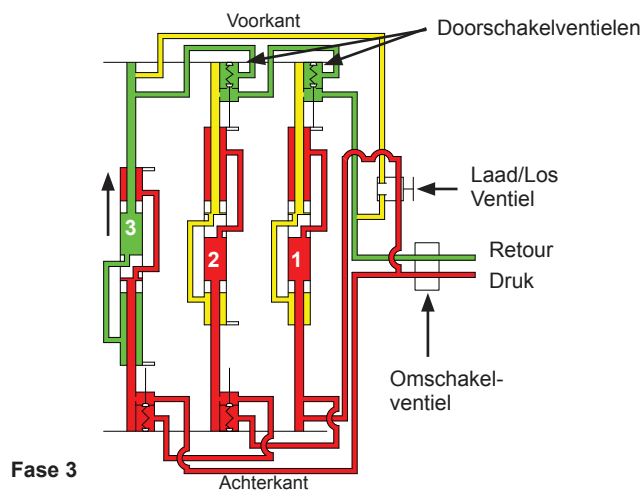

- De achterkant van alle cilinders staat onder druk.
- Cilinder 2 voltooit zijn volledige slag en opent het doorschakelventiel, waardoor de olie in cilinder 3 kan ontsnappen en de cilinder verplaatst. (De lading wordt niet verplaatst.)

Opmerking: Fase 3 vereist meer druk dan fase 2.

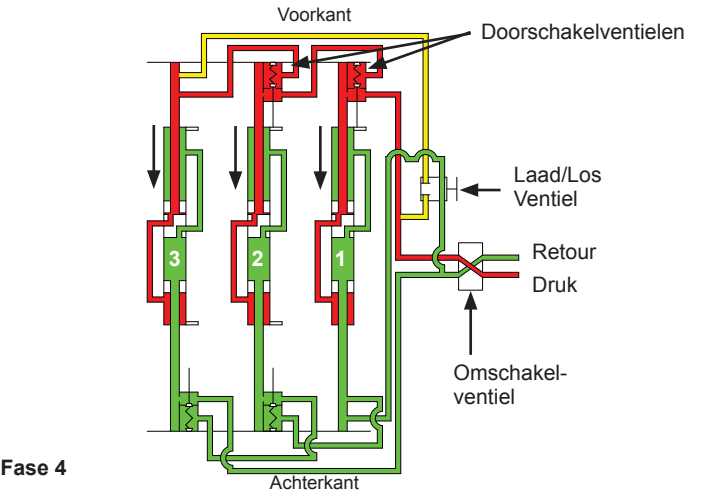

- Cilinder 3 voltooit zijn slag en zet het omschakelventiel om, dat de druk en retour omkeert waardoor de druk naar de voorzijde van alle cilinders gaat.
- Alle cilinders zijn nu open voor retour en gaan tegelijk terug naar de achterkant van de oplegger, waarbij ze de lading verplaatsen.

De cilinders voltooien hun slag en cilinder 1 zet het omschakelventiel om, dat de druk en retour omkeert waardoor de druk weer naar de achterzijde van alle cilinders gaat en de cyclus opnieuw start.

Opmerking: Fase 4 vereist minder druk dan fasen 1, 2 en 3.

LAADCYCLUS

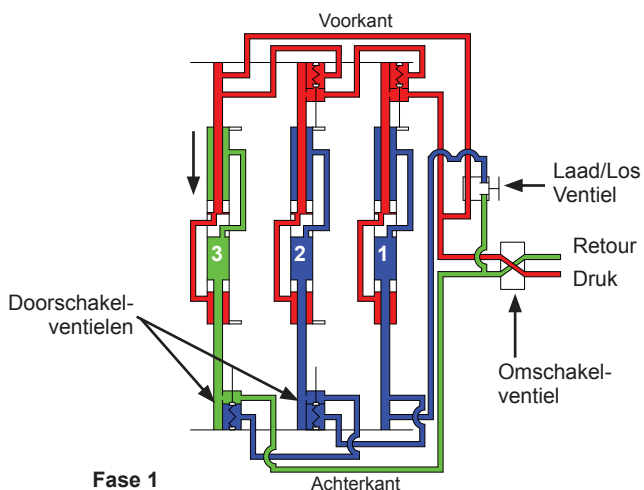

Fase 1

- De voorkant van alle cilinders staat onder druk.
- Cilinder 3 is open voor retour en wordt verplaatst. (De lading wordt niet verplaatst.)
- Geblokkeerd door doorschakelventielen.

Opmerking: Fase 1 vereist meer druk dan fase 4.

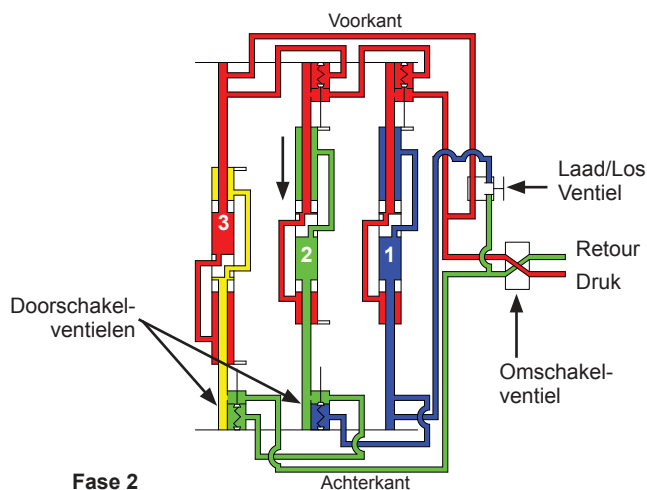

Fase 2

- De voorkant van alle cilinders staat onder druk.
- Cilinder 3 voltooit zijn volledige slag en opent het doorschakelventiel, waardoor de olie in cilinder 2 kan ontsnappen en de cilinder verplaatst. (De lading wordt niet verplaatst.)
- Geblokkeerd door doorschakelventiel.

Opmerking: Fase 2 vereist meer druk dan fase 1.

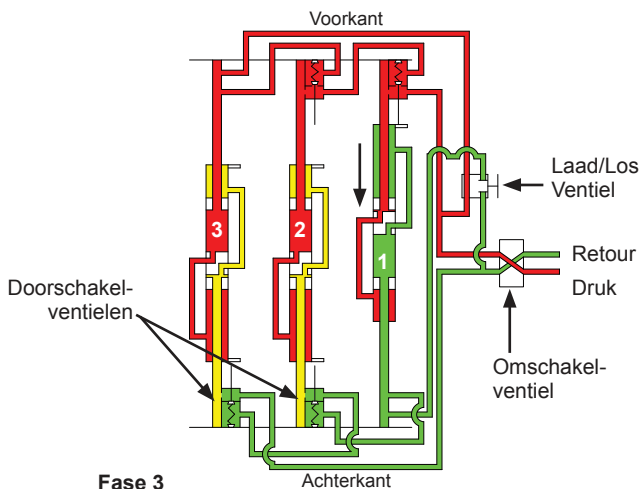

Fase 3

- De voorkant van alle cilinders staat onder druk.
- Cilinder 2 voltooit zijn volledige slag en opent het doorschakelventiel, waardoor de olie in cilinder 1 kan ontsnappen en de cilinder verplaatst. (De lading wordt niet verplaatst.)

Opmerking: Fase 3 vereist meer druk dan fase 2.

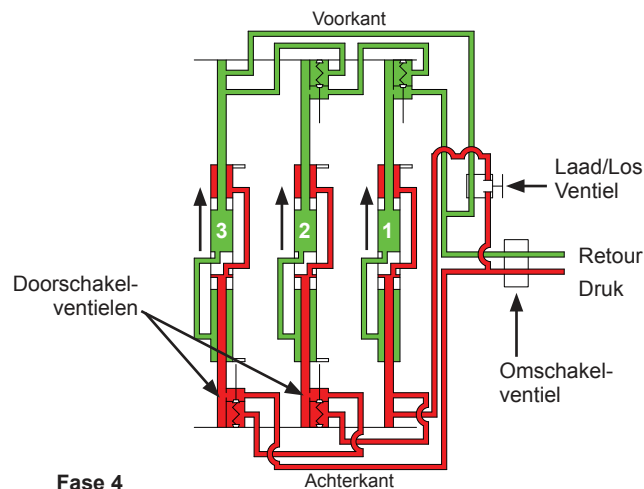

Fase 4

- Cilinder 1 voltooit zijn slag en zet het omschakelventiel om, dat de druk en retour omkeert waardoor de druk naar de achterzijde van alle cilinders gaat.
- Alle cilinders zijn nu open voor retour en gaan tegelijk terug naar de voorkant van de oplegger, waarbij ze de lading verplaatsen.

De cilinders voltooien hun slag en cilinder 3 zet het omschakelventiel om, dat de druk en retour omkeert waardoor de druk weer naar de voorzijde van alle cilinders gaat en de cyclus opnieuw start.

Opmerking: Fase 4 vereist minder druk dan fasen 1, 2 en 3.

3.3 Locatie van onderdelen

RUNNING FLOOR II® DX

Handmatig bedieningselementen (links)
 Restrictieventiel (indien nodig)

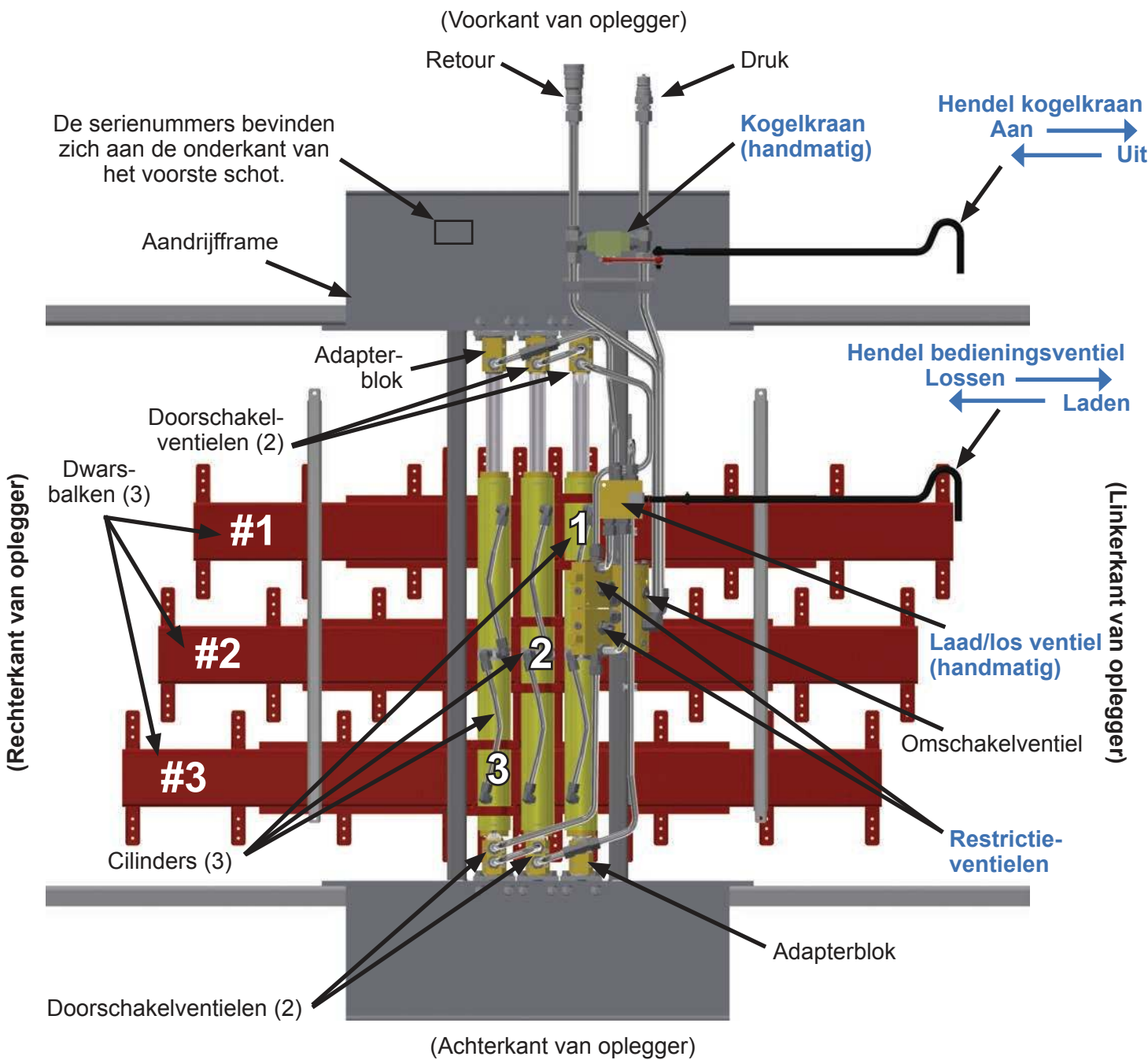

Onderaanzicht oplegger

9701001

RUNNING FLOOR II® DX voor V-vloer

Handmatig bedieningselementen
Restrictieventiel (indien nodig)

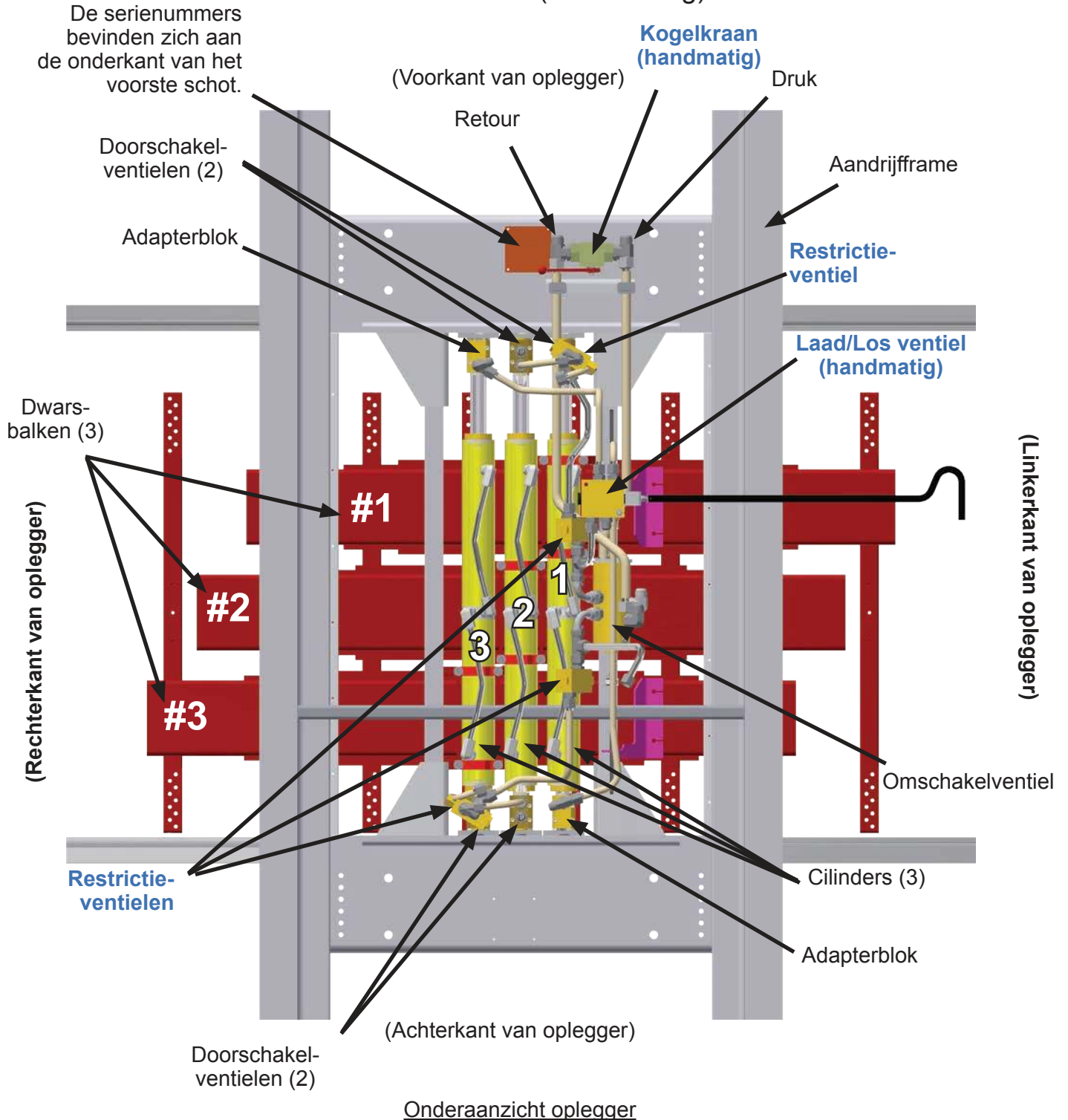

RUNNING FLOOR II® DXE

Handmatig bedieningselementen (rechts)
 Restrictieventiel (indien nodig)

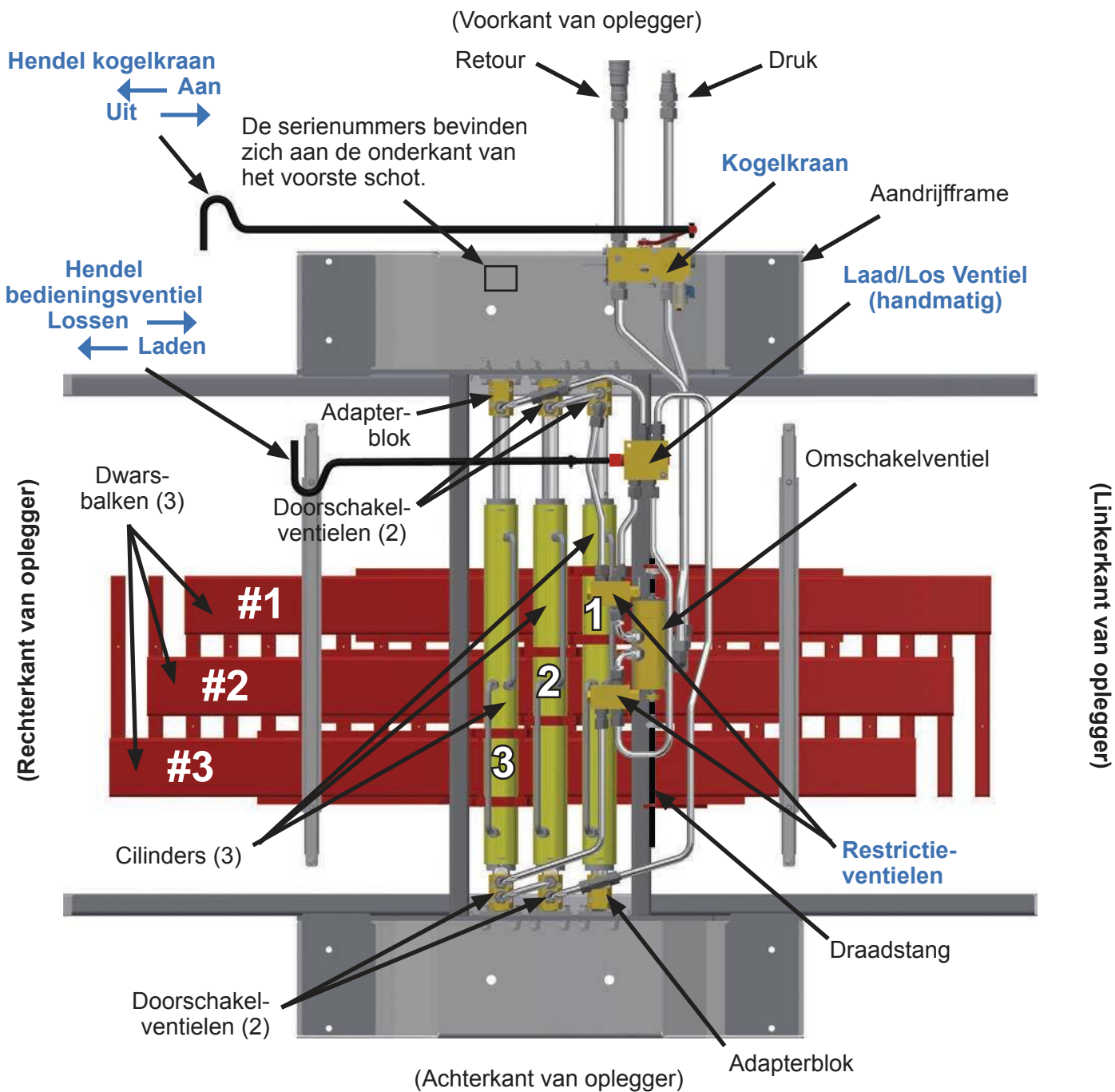

De serienummers bevinden zich aan de onderkant van het voorste schot.

(Achterkant van oplegger)

Onderaanzicht oplegger

9701004

RUNNING FLOOR II® DXE

Elektrische bedieningselementen
Restrictieventiel (indien nodig)

(Voor kant van oplegger)

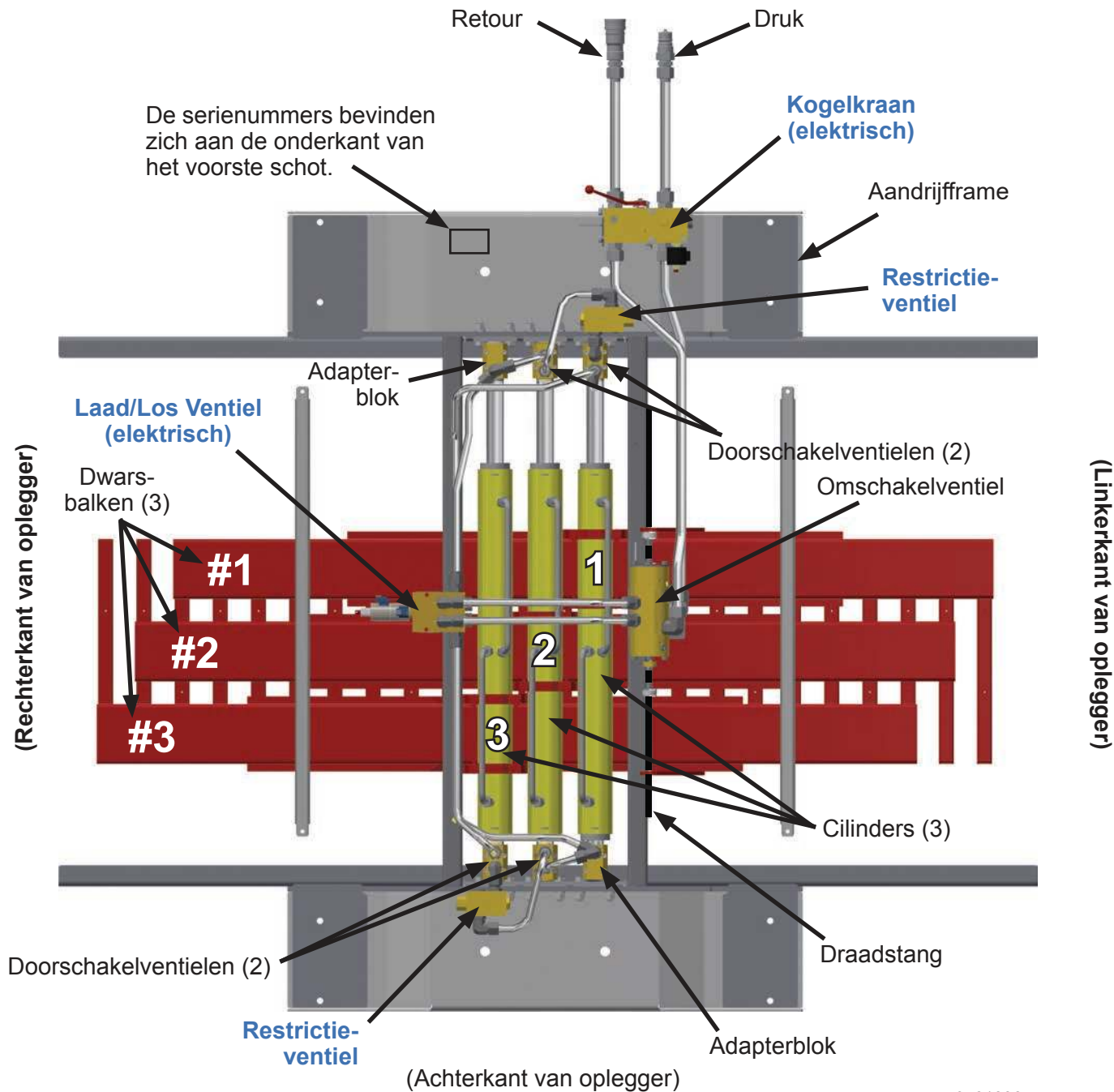

Onderaanzicht oplegger

9701006

RUNNING FLOOR II® DXE voor V-vloer

Elektrische bedieningselementen
Restrictieventiel (indien nodig)

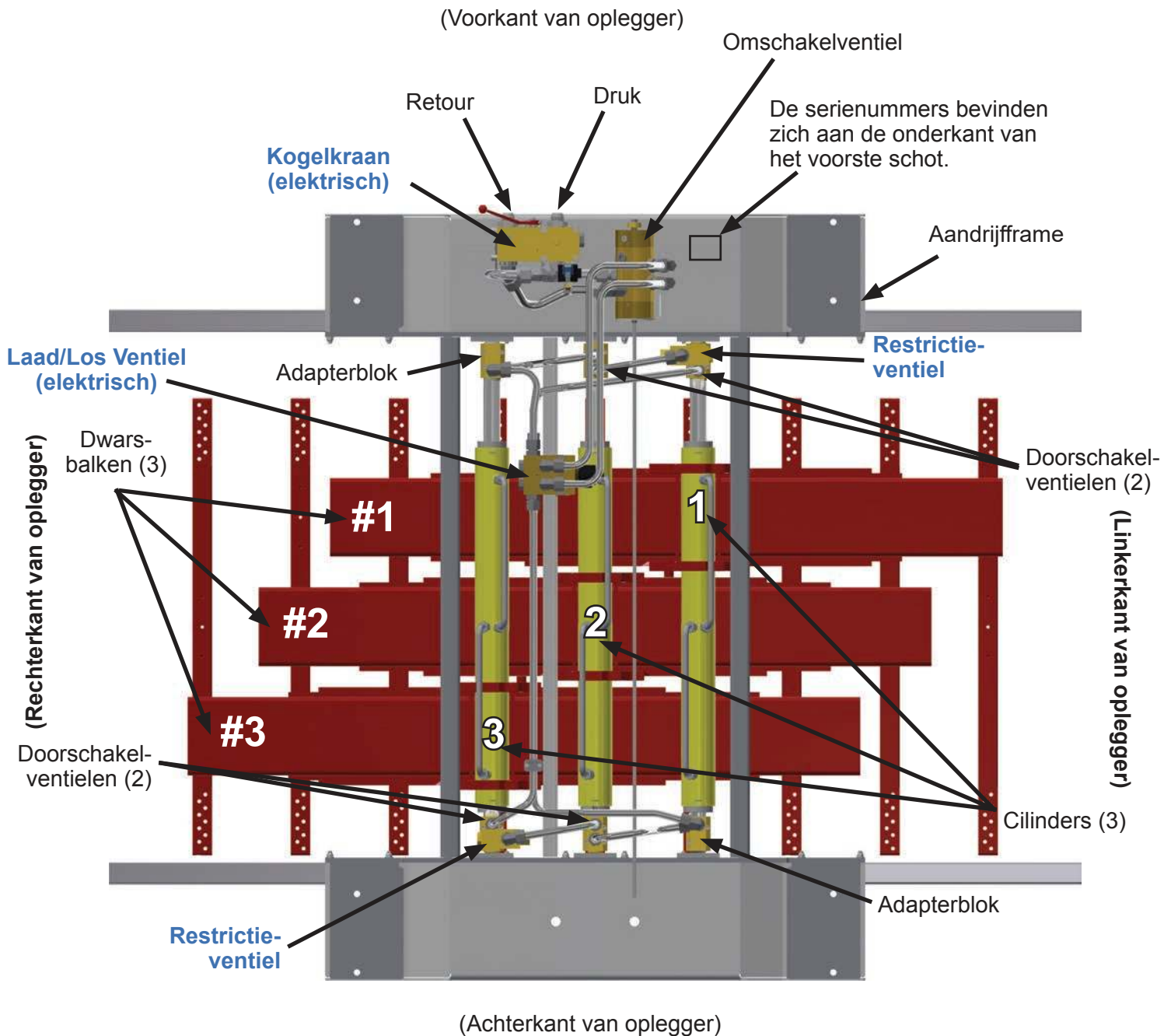

Onderaanzicht oplegger

6879208

3.4 Beschrijving van onderdelen

<u>Onderdeel</u>	<u>Beschrijving</u>
Kogelkraan (aan/uit)	Als de kogelkraan gesloten is, gaat de olie naar het aandrijfsysteem (vloer AAN). Als de kogelkraan open is, gaat de olie terug naar het reservoir (vloer UIT). De bedieningselementen zijn zowel handmatig als elektrisch beschikbaar.
Omschakelventiel	Deze schakelt de hydraulische druk van het ene uiteinde van de cilinders naar het andere uiteinde, waardoor de cilinders naar de voor- of achterkant bewegen tijdens het laad- of losproces.
Draadstang	Deze draadstang wordt gebruikt om het omschakelventiel in de juiste positie te zetten. De vloer stopt met werken als deze niet goed is afgesteld!
Laad/Los Ventiel (laden/lossen)	Regelt welke doorschakelventielen actief zijn en bepaalt daarmee de richting waarin het materiaal beweegt (laden/lossen). (handmatig of elektrisch beschikbaar)
Doorschakelventielen	Blokkeren de oliestroom en bepalen de volgorde waarin cilinders teruggaan naar hun beginpositie.
Cilinders	Verplaatsen de dwarsbalken.
Dwarsbalkklemmen	Hiermee zijn de dwarsbalken op de cilinders bevestigd.
Dwarsbalken	Elke dwarsbalk is aangesloten op één cilinder, zodat elke cilinder meerdere vloerlatten kan verplaatsen.
Dwarsbalkschoenen	Hiermee zijn de vloerlatten op de dwarsbalken bevestigd. Er kunnen meerdere latten op één dwarsbalk worden bevestigd.
Dwarsbalkondersteuning	Deze houden de dwarsbalken op de juiste hoogte ten opzichte van het aandrijframe.
Aandrijframe	Zorgt voor structurele stevigheid en biedt een oppervlak van het monteren van de aandrijving op de oplegger.

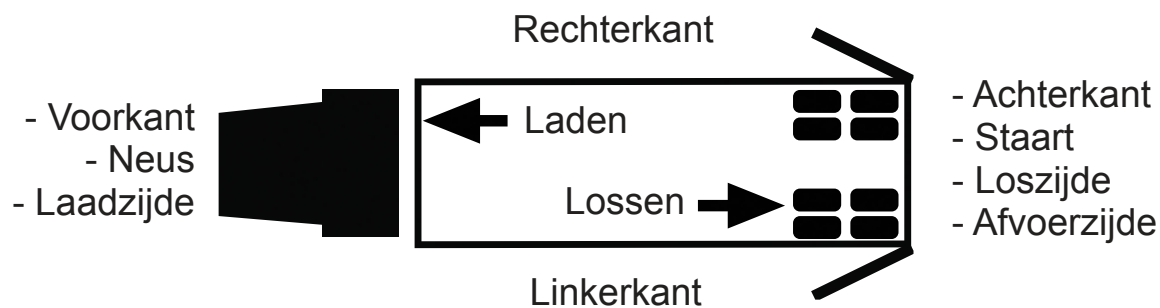

3.5 Identificatie van onderdelen



Omschakelventiel



Doorschakelventiel



Adapterblok



Laad/Los Ventiel

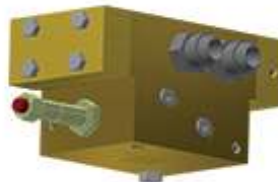

Laad/Los Ventiel
(handmatig of
elektrisch)

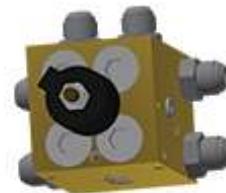

Laad/Los Ventiel
(elektrisch)



Kogelkraan



Kogelkraan
(elektrisch / handmatig)



Restrictieventiel



Restrictieventiel



Cilinder



Dwarsbalk 2



Dwarsbalken 1 en 3

(Vorm, aantal en maat van de dwarsbalkschoenen op de dwarsbalken kunnen variëren.)

3.6 Opstarten

3.6.1 Voor de eerste keer opstarten

- Lees deze handleiding goed door. Neem contact op met KEITH als u enige twijfel hebt over het gebruik van dit systeem (zie 6.0 Contactgegevens).
- Zorg dat het hydraulische reservoir de aanbevolen hoeveelheid van het juiste type olie bevat (zie 2.2 Specificaties of ga naar onze website voor details).
- Draai de cilinderklembouten en vloerbouten aan met een momentsleutel. (Zie 4.3 Onderhoud voor specifieke waarden en instructies.) Loszittende cilinderklembouten of vloerbouten zijn de meest voorkomende oorzaak van ernstige schade aan de aandrijving of vloer.
- Zorg dat u bekend bent met de inhoud van 4.2 Preventief onderhoud. Door u te houden aan het onderhoudsschema, kunt u de levensduur van het systeem aanzienlijk verlengen.

3.6.2 Na de eerste 6 bedrijfsuren (eerste week van gebruik)

- Inspecteer het systeem op zichtbare olielekken. Als u lekkage constateert, draait u de fittingen nog eens aan.
- Vervang de oliefilters. Hiermee voorkomt u dat vervuiling die is weggespoeld bij de eerste keer opstarten leidt tot vroegtijdige slijtage van het systeem.
- Draai de cilinderklembouten en vloerbouten aan met een momentsleutel. (Zie 4.3 Onderhoud voor specifieke waarden en instructies.) Loszittende cilinderklembouten of vloerbouten zijn de meest voorkomende oorzaak van ernstige schade aan de aandrijving of vloer. Controleer bouten die loszaten wekelijks totdat duidelijk is dat ze goed vast blijven zitten.

3.7 Checklist voor vertrek

- ✓ Inspecteer slangen en snelkoppelingen op schade en vervuiling. Verwijder vuil en water van koppelingen voordat u die aansluit (indien van toepassing).
- ✓ Inspecteer de aandrijving op lekkende fittingen en slangen, en zichtbare schade.
- ✓ Open de deuren van de truck of oplegger en inspecteer de vloer op schade. Controleer of er achterin de truck of oplegger geen verbogen of losse latten omhoog steken.
- ✓ Sluit de hydraulische koppelingen aan (indien van toepassing). Bedien de vloer en controleer op lekken. Test de werking van de aan-uitknop. Test de werking van het laden en lossen.
- ✓ Meld problemen onmiddellijk bij de werkplaats.
- ✓ Sluit de deuren en u kunt verdergaan.

Als chauffeur bent u de eerste die schade of een slechte werking zult constateren. Meld problemen en zorgen zo spoedig mogelijk.

⚠ WAARSCHUWING: Voor het oplossen van problemen kunt u het systeem inspecteren terwijl het in bedrijf is, maar probeer **NOOIT** een bewegend deel aan te raken of aanpassingen te maken terwijl het PTO- of pompsysteem is ingeschakeld of de **WALKING FLOOR®** bezig is met lossen.

⚠ WAARSCHUWING: Probeer geen aanpassingen te maken of reparaties uit te voeren zonder overleg met een gekwalificeerde monteur van uw bedrijf of KEITH (zie 5.4 Technische support voor contactgegevens).

3.8 Standaardprocedures

3.8.1 Handmatig bedieningselementen

⚠ GEVAAR: De deuren moeten **ALTIJD** volledig zijn geopend! Zet **NOOIT** de losfuncties van de **WALKING FLOOR®** aan terwijl de deuren van de truck of oplegger zijn gesloten. Dit kan catastrofale schade aan de truck of oplegger en lichamelijk letsel of overlijden tot gevolg hebben.

⚠ GEVAAR: Wees voorzichtig bij het openen van deuren. Als er materiaal tegen gesloten deuren is gedrukt, kunnen de deuren met een gevaarlijke snelheid opengaan. Dit kan ernstig lichamelijk letsel of overlijden tot gevolg hebben.

⚠ GEVAAR: Zorg dat er zich **NOOIT** iemand in de loszone bevindt tijdens het lossen en dat niemand zich onder of in de truck of oplegger bevindt wanneer het systeem in bedrijf is. Dit kan verlies van ledematen of overlijden tot gevolg hebben.

⚠ WAARSCHUWING: Laat de truck of oplegger nooit onbeheerd achter wanneer het systeem in gebruik is.

1. Zet de truck of oplegger op de parkeerrem en lees de checklist voor vertrek.
2. Inspecteer hydraulische slangen en snelkoppelingen op vervuiling en schade (indien van toepassing) en sluit de vloer vervolgens aan op de hydrauliekset.
3. Als de lading is afgedekt met een zeil, verwijdert u die voordat u de vloer aanzet.
4. Open de achterdeur(en) van de truck of oplegger volledig en borg ze met de meegeleverde kettingen of ringen.
5. Zet de hendel van het bedieningsventiel (zie onderstaande afbeelding) in de juiste positie voor de gewenste bewegingsrichting van het materiaal (lossen of laden).



6. Zet de hendel van de kogelkraan (zie afbeelding hierboven) in de volledig geopende stand (UIT). De vloer werkt nog niet! De hendel van de kogelkraan bevindt zich tussen de druk- en retourleidingen. **OPMERKING:** De kogelkraan zet het systeem aan of uit en wordt gebruikt als noodstop.
7. Schakel de PTO in (laat het toerental van de motor NIET hoger worden dan stationair). De hydrauliekolie begint door de pomp te stromen en warmt op voordat de vloer wordt ingeschakeld (liefst tot 27 °C).
8. Open de hydraulische klep en/of hydraulische achterdeuren van de truck of oplegger volledig (indien van toepassing).
9. Zet de hendel van de kogelkraan op de volledig gesloten stand (AAN). **De vloer gaat nu werken!**
10. Verhoog het toerental van de motor tot de vooraf bepaalde instelling voor het gewenste debiet van de hydrauliekset.
11. Bij het lossen stapelt het materiaal zich op achter de truck of oplegger. De lading stopt met bewegen wanneer de stapel te hoog wordt. Verlaag het toerental en rijd naar voren; de lading begint weer te bewegen. Herhaal totdat de lading volledig is gelost.
12. Nadat het laden of lossen is voltooid, laat u de motor weer stationair draaien en stopt u de vloer met alle latten in de voorste stand door de hendel van de kogelkraan weer in de volledig geopende stand te zetten.
13. Beweeg het KEITH® **WALKING FLOOR®** Sweep System (indien aanwezig) helemaal naar voren in de truck of oplegger.
14. Sluit en vergrendel de deur(en).
15. Zet de PTO uit.

NOODSTOP: In geval van nood kan de vloer worden gestopt op een van de volgende manieren:

- Zet de PTO uit.
- Zet de kogelkraan helemaal open.

**Opties voor afstandsbediening kunnen variëren per regio en klantspecificatie.*

3.8.2 Elektrisch aan/uit, **handmatig** laden/lossen - draadloze afstandsbediening - Type I

3.8.2.1. Afstandsbediening met 4 kanalen, type I

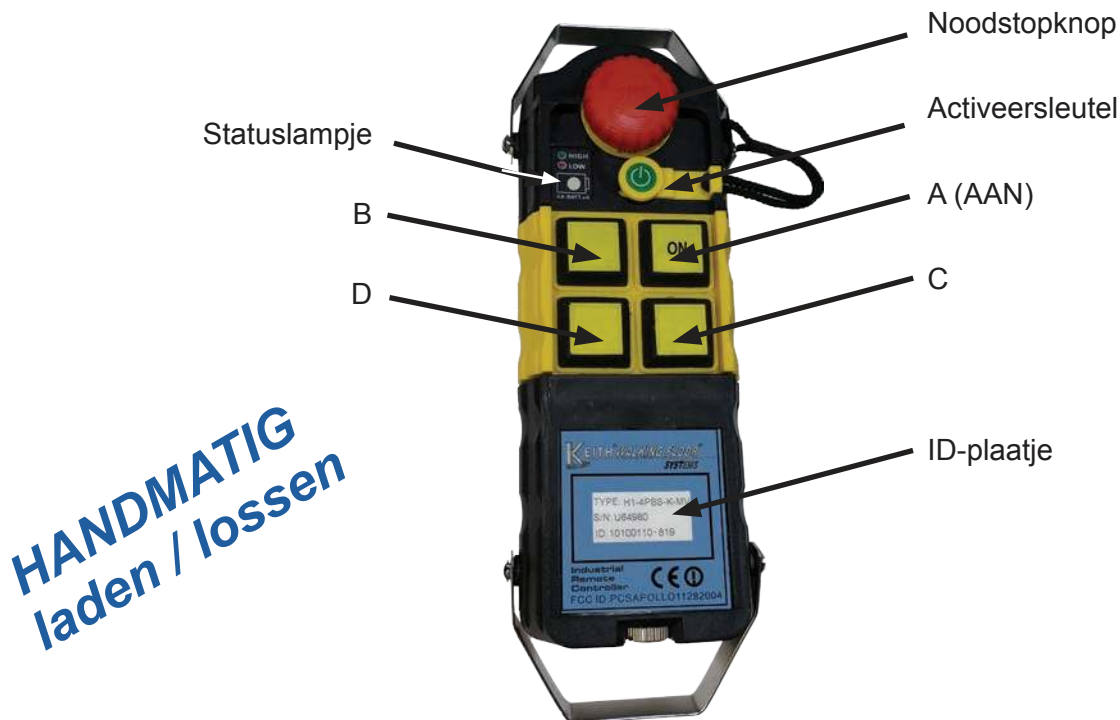

⚠ GEVAAR: De deuren moeten **ALTIJD** volledig zijn geopend! Zet **NOOIT** de losfuncties van de **WALKING FLOOR®** aan terwijl de deuren van de truck of oplegger zijn gesloten. Dit kan catastrofale schade aan de truck of oplegger en lichamelijk letsel of overlijden tot gevolg hebben.

⚠ GEVAAR: Wees voorzichtig bij het openen van deuren. Als er materiaal tegen gesloten deuren is gedrukt, kunnen de deuren met een gevaarlijke snelheid opengaan. Dit kan ernstig lichamelijk letsel of overlijden tot gevolg hebben.

⚠ GEVAAR: Zorg dat er zich **NOOIT** iemand in de loszone bevindt tijdens het lossen en dat niemand zich onder of in de truck of oplegger bevindt wanneer het systeem in bedrijf is. Dit kan verlies van ledematen of overlijden tot gevolg hebben.

⚠ WAARSCHUWING: Laat de truck of oplegger nooit onbeheerd achter wanneer het systeem in gebruik is.

1. Zet de truck of oplegger op de parkeerrem en lees de checklist voor vertrek.
2. Inspecteer hydraulische slangen en snelkoppelingen op vervuiling en schade (indien van toepassing) en sluit de vloer vervolgens aan op de hydrauliekset.
3. Als de lading is afgedekt met een zeil, verwijdert u die voordat u de vloer aanzet.
4. Open de achterdeur(en) van de truck of oplegger volledig en borg ze met de meegeleverde kettingen of ringen.
5. Zet de hendel van het bedieningsventiel (zie afbeelding) in de juiste positie voor de gewenste bewegingsrichting van het materiaal (lossen of laden).
6. Zet de ontvanger AAN door de rode noodstopknop naar rechts te draaien en te ontgrendelen. (De knop komt omhoog.)



7. Schakel de PTO in (laat het toerental van de motor NIET hoger worden dan stationair). De hydrauliekolie begint door de pomp te stromen en warmt op voordat de vloer wordt ingeschakeld (liefst tot 27 °C).
8. Open de hydraulische klep en/of hydraulische achterdeuren van de truck of oplegger volledig (indien van toepassing).
9. Zet de zender AAN door de rode noodstopknop naar rechts te draaien en te ontgrendelen.
10. Steek de gele sleutel in de zender. Het statuslampje begint te knipperen.

Statuslampje zender:

Groen: Voldoende batterijvermogen (ga verder met de volgende stap)

Rood: Batterij bijna leeg. De afstandsbediening werkt op 4 AA-batterijen van 1,5 V (alkaline of oplaadbare nikkelbatterijen). De batterijen moeten worden vervangen of opgeladen voordat u verdergaat.

11. De zender is nu klaar voor gebruik.

ON - Houd-Contact: Druk op de knop ON op de zender. De vloer blijft bewegen totdat u nogmaals op ON drukt.

B - Pulse-Contact: Druk op de knop B op de zender. De vloer blijft bewegen totdat u de knop loslaat.

12. Verhoog het toerental van de motor tot de vooraf bepaalde instelling voor het gewenste debiet van de hydrauliekset.
13. Bij het lossen stapelt het materiaal zich op achter de truck of oplegger. De lading stopt met bewegen wanneer de stapel te hoog wordt. Verlaag het toerental en rijd naar voren; de lading begint weer te bewegen. Herhaal totdat de lading volledig is gelost.
14. Nadat het laden of lossen is voltooid, laat u de motor weer stationair draaien en stopt u de vloer met alle latten in de voorste stand.
15. Beweeg het KEITH® WALKING FLOOR® Sweep System (indien aanwezig) helemaal naar voren in de truck of oplegger.
16. Sluit en vergrendel de deur(en).
17. Zet de zender uit door de noodstopknop in te drukken en de gele sleutel te verwijderen.
18. Zet de ontvanger uit door de noodstopknop in te drukken.
19. Zet de PTO uit.

NOODSTOP: In geval van nood kan de vloer worden gestopt op een van de volgende manieren:

- Druk op de rode noodstopknop op de ontvanger of zender.
- Verwijder de gele sleutel uit de zender.
- Zet de PTO uit.
- Schakel de voeding van de ontvanger uit.

BELANGRIJKE OPMERKING: De afstandsbediening van KEITH heeft een aantal ingebouwde functies:

- De vloer stopt automatisch met bewegen als het signaal tussen de zender en ontvanger wegvalt, bijvoorbeeld doordat ze te ver van elkaar zijn verwijderd.
- De draadloze afstandsbediening gaat automatisch uit als er 10 minuten lang geen knop is ingedrukt. In dat geval stopt de vloer met bewegen.

3.8.2.2. Ontvanger voor afstandsbediening met 4 kanalen, type I

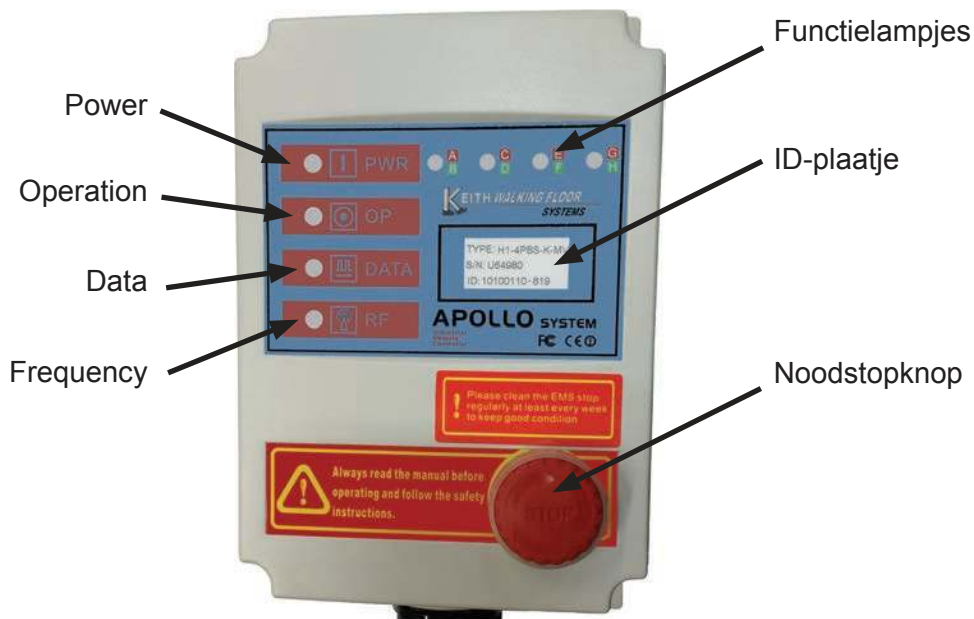

STATUSLAMPJES ONTVANGER:

	<p>Power</p> <ul style="list-style-type: none"> GROEN = de voeding van de ontvanger is ingeschakeld
	<p>Operation</p> <ul style="list-style-type: none"> GROEN = zowel de zender en de ontvanger is ingeschakeld UIT = de zender is uitgeschakeld
	<p>Data</p> <ul style="list-style-type: none"> Kortstondig UIT = er is een knop ingedrukt op de zender ROOD = de zender is UIT (noodstopknop ingedrukt of gele sleutel niet geplaatst) ROOD, langzaam knipperen = normale continue signaalverbinding ROOD, onregelmatig knipperen = ID-codes komen niet overeen
	<p>Frequency</p> <ul style="list-style-type: none"> UIT = normaal ROOD = knippert onregelmatig in geval van interferentie
	<p>Functielampjes</p> <ul style="list-style-type: none"> AAN = rode 'A' brandt ononderbroken totdat de knop nogmaals wordt ingedrukt of totdat 'B' wordt ingedrukt B = rode 'A' en groene 'B' branden wanneer de knop wordt ingedrukt C = rode 'C' brandt wanneer de knop wordt ingedrukt D = groene 'D' brandt wanneer de knop wordt ingedrukt

3.8.3 Elektrisch aan/uit en elektrisch laden/lossen - draadloze afstandsbediening - Type I

3.8.3.1. Afstandsbediening met 4 kanalen, type I



⚠ GEVAAR: De deuren moeten **ALTIJD** volledig zijn geopend! Zet **NOOIT** de losfuncties van de **WALKING FLOOR®** aan terwijl de deuren van de truck of oplegger zijn gesloten. Dit kan catastrofale schade aan de truck of oplegger en lichamelijk letsel of overlijden tot gevolg hebben.

⚠ GEVAAR: Wees voorzichtig bij het openen van deuren. Als er materiaal tegen gesloten deuren is gedrukt, kunnen de deuren met een gevaarlijke snelheid opengaan. Dit kan ernstig lichamelijk letsel of overlijden tot gevolg hebben.

⚠ GEVAAR: Zorg dat er zich **NOOIT** iemand in de loszone bevindt tijdens het lossen en dat niemand zich onder of in de truck of oplegger bevindt wanneer het systeem in bedrijf is. Dit kan verlies van ledematen of overlijden tot gevolg hebben.

⚠ WAARSCHUWING: Laat de truck of oplegger nooit onbeheerd achter wanneer het systeem in gebruik is.

1. Zet de truck of oplegger op de parkeerrem en lees de checklist voor vertrek.
2. Inspecteer hydraulische slangen en snelkoppelingen op vervuiling en schade (indien van toepassing) en sluit de vloer vervolgens aan op de hydrauliekset.
3. Als de lading is afgedekt met een zeil, verwijdert u die voordat u de vloer aanzet.
4. Open de achterdeur(en) van de truck of oplegger volledig en borg ze met de meegeleverde kettingen of ringen.
5. Zet de ontvanger **AAN** door de rode noodstopknop naar rechts te draaien en te ontgrendelen. (De knop komt omhoog.)
6. Schakel de PTO in (laat het toerental van de motor **NIET** hoger worden dan stationair). De hydrauliekolie begint door de pomp te stromen en warmt op voordat de vloer wordt ingeschakeld (lieft tot 27 °C).

7. Open de hydraulische klep en/of hydraulische achterdeuren van de truck of oplegger volledig (indien van toepassing).
8. Zet de zender AAN door de rode noodstopknop naar rechts te draaien en te ontgrendelen.
9. Steek de gele sleutel in de zender. Het statuslampje begint te knipperen.

Statuslampje zender:

Groen: Voldoende batterijvermogen (ga verder met de volgende stap)

Rood: Batterij bijna leeg. De afstandsbediening werkt op 4 AA-batterijen van 1,5 V (alkaline of oplaadbare nikkelbatterijen). De batterijen moeten worden vervangen of opgeladen voordat u verdergaat.

10. De zender is nu klaar voor gebruik.

UNLOAD - Houd-Contact: Druk kort op de knop UNLOAD op de zender. De vloer blijft bewegen totdat u nogmaals op UNLOAD drukt.

LOAD - Pulse-Contact: Houd de knop LOAD ingedrukt. De vloer blijft bewegen totdat u de knop loslaat.

LEFT / RIGHT: Deze knoppen zijn voor overige functies, zoals het terugtrekken van een KEITH® WALKING FLOOR® Sweep System. Houd een van deze knoppen ingedrukt om de functie te activeren totdat u de knop loslaat.

11. Verhoog het toerental van de motor tot de vooraf bepaalde instelling voor het gewenste debiet van de hydrauliekset.
12. Bij het lossen stapelt het materiaal zich op achter de truck of oplegger. De lading stopt met bewegen wanneer de stapel te hoog wordt. Verlaag het toerental en rijd naar voren; de lading begint weer te bewegen. Herhaal totdat de lading volledig is gelost.
13. Nadat het laden of lossen is voltooid, laat u de motor weer stationair draaien en stopt u de vloer met alle latten in de voorste stand.
14. Beweeg het KEITH® WALKING FLOOR® Sweep System (indien aanwezig) helemaal naar voren in de truck of oplegger.
15. Sluit en vergrendel de deur(en).
16. Zet de zender uit door de noodstopknop in te drukken en de gele sleutel te verwijderen.
17. Zet de ontvanger uit door de noodstopknop in te drukken.
18. Zet de PTO uit.

NOODSTOP: In geval van nood kan de vloer worden gestopt op een van de volgende manieren:

- Druk op de rode noodstopknop op de ontvanger of zender.
- Verwijder de gele sleutel uit de zender.
- Zet de PTO/het pompsysteem uit.
- Schakel de voeding van de ontvanger uit.

BELANGRIJKE OPMERKING: De afstandsbediening van KEITH heeft een aantal ingebouwde functies:

- De vloer stopt automatisch met bewegen als het signaal tussen de zender en ontvanger wegvalt.
- De draadloze afstandsbediening gaat automatisch uit als er 10 minuten lang geen knop is ingedrukt. In dat geval stopt de vloer met bewegen.

3.8.3.2. Ontvanger voor afstandsbediening met 4 kanalen, type I

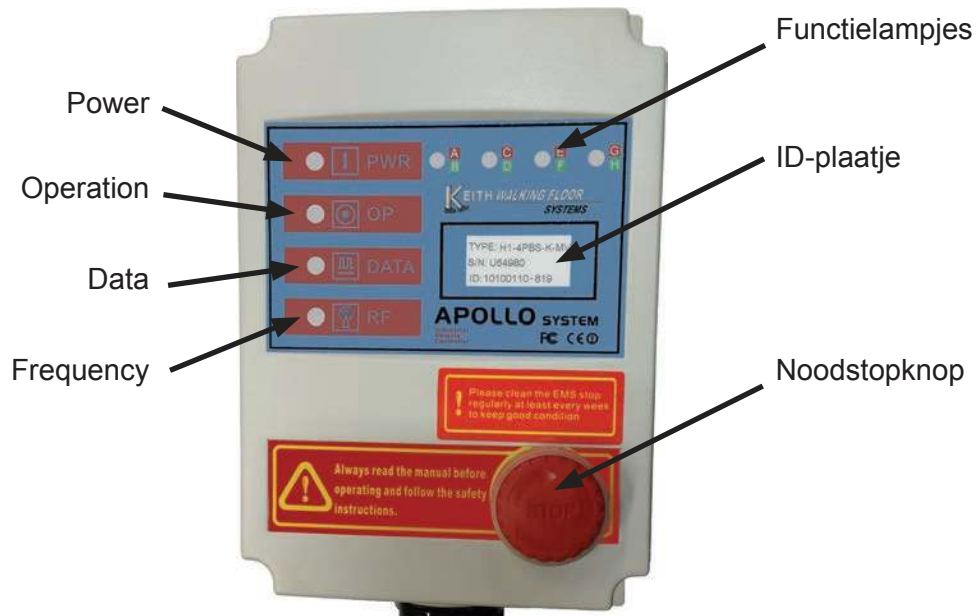

STATUSLAMPJES ONTVANGER:

	<p>Power</p> <ul style="list-style-type: none"> GROEN = de voeding van de ontvanger is ingeschakeld
	<p>Operation</p> <ul style="list-style-type: none"> GROEN = zowel de zender en de ontvanger is ingeschakeld UIT = de zender is uitgeschakeld
	<p>Data</p> <ul style="list-style-type: none"> Kortstondig UIT = er is een knop ingedrukt op de zender ROOD = de zender is UIT (noodstopknop ingedrukt of gele sleutel niet geplaatst) ROOD, langzaam knipperen = normale continue signaalverbinding ROOD, onregelmatig knipperen = ID-codes komen niet overeen
	<p>Frequency</p> <ul style="list-style-type: none"> UIT = normaal ROOD = knippert onregelmatig in geval van interferentie
	<p>Functielampjes</p> <ul style="list-style-type: none"> AAN = rode 'A' brandt ononderbroken totdat de knop nogmaals wordt ingedrukt of totdat 'B' wordt ingedrukt B = rode 'A' en groene 'B' branden wanneer de knop wordt ingedrukt C = rode 'C' brandt wanneer de knop wordt ingedrukt D = groene 'D' brandt wanneer de knop wordt ingedrukt

3.8.4 Elektrisch aan/uit en elektrisch laden/lossen - draadloze afstandsbediening - Type II

3.8.4.1. Afstandsbediening met 4 kanalen, type II



⚠ GEVAAR: De deuren moeten **ALTIJD** volledig zijn geopend! Zet **NOOIT** de losfuncties van de **WALKING FLOOR®** aan terwijl de deuren van de truck of oplegger zijn gesloten. Dit kan catastrofale schade aan de truck of oplegger en lichamelijk letsel of overlijden tot gevolg hebben.

⚠ GEVAAR: Wees voorzichtig bij het openen van deuren. Als er materiaal tegen gesloten deuren is gedrukt, kunnen de deuren met een gevaarlijke snelheid opengaan. Dit kan ernstig lichamelijk letsel of overlijden tot gevolg hebben.

⚠ GEVAAR: Zorg dat er zich **NOOIT** iemand in de loszone bevindt tijdens het lossen en dat niemand zich onder of in de truck of oplegger bevindt wanneer het systeem in bedrijf is. Dit kan verlies van ledematen of overlijden tot gevolg hebben.

⚠ WAARSCHUWING: Laat de truck of oplegger nooit onbeheerd achter wanneer het systeem in gebruik is.

1. Zet de truck of oplegger op de parkeerrem en lees de checklist voor vertrek.
2. Inspecteer hydraulische slangen en snelkoppelingen op vervuiling en schade (indien van toepassing) en sluit de vloer vervolgens aan op de hydrauliekset.
3. Als de lading is afgedekt met een zeil, verwijdert u die voordat u de vloer aanzet.
4. Open de achterdeur(en) van de truck of oplegger volledig en borg ze met de meegeleverde kettingen of ringen.
5. Schakel de PTO in (laat het toerental van de motor NIET hoger worden dan stationair). De hydrauliekolie begint door de pomp te stromen en warmt op voordat de vloer wordt ingeschakeld (liefst tot 27 °C).
6. Open de hydraulische klep en/of hydraulische achterdeuren van de truck of oplegger volledig (indien van toepassing).
7. Zet de zender AAN door de aan-uitschakelaar op de achterkant van O naar I te zetten.
8. Activeer de zender door de knoppen A en B (Laden en Lossen) gedurende 2 seconden ingedrukt te houden. Laat de knoppen vervolgens los. Het middelste lampje knippert wanneer de zender is geactiveerd en brandt ononderbroken wanneer er wordt verzonden.

Statuslampje zender:

Groen: Voldoende batterijvermogen (ga verder met de volgende stap)



Rood: Batterij bijna leeg. De zender werkt op 3 AAA-alkalinebatterijen (1,5 V). De batterijen moeten worden vervangen of opgeladen voordat u verdergaat.

9. De zender is nu klaar voor gebruik.

UNLOAD - Houd-Contact: Druk kort op de knop UNLOAD op de zender. De vloer blijft bewegen totdat u nogmaals op UNLOAD drukt.

LOAD - Pulse-Contact: Houd de knop LADEN ingedrukt. De vloer blijft bewegen totdat u de knop loslaat.

IN/OPEN – OUT/CLOSE - Pulse-Contact: Deze knoppen zijn voor overige functies, zoals het terugtrekken van een KEITH® WALKING FLOOR® Sweep System. Houd een van deze knoppen ingedrukt om de functie te activeren totdat u de knop loslaat.

10. Verhoog het toerental van de motor tot de vooraf bepaalde instelling voor het gewenste debiet van de hydrauliekset.
11. Bij het lossen stapelt het materiaal zich op achter de truck of oplegger. De lading stopt met bewegen wanneer de stapel te hoog wordt. Verlaag het toerental en rijd naar voren; de lading begint weer te bewegen. Herhaal totdat de lading volledig is gelost.
12. Nadat het laden of lossen is voltooid, laat u de motor weer stationair draaien en stopt u de vloer met alle latten in de voorste stand.

13. Beweeg het KEITH® WALKING FLOOR® Sweep System (indien aanwezig) helemaal naar voren in de truck of oplegger.
14. Sluit en vergrendel de deur(en).
15. Zet de zender UIT door de aan-uitschakelaar op de achterkant van I naar O te zetten.
16. Zet de PTO uit.

NOODSTOP: In geval van nood kan de vloer worden gestopt op een van de volgende manieren:

- Door de aan-uitschakelaar op de achterkant van I naar O te zetten
- Door de PTO uit te zetten
- Schakel de voeding van de ontvanger uit.

BELANGRIJKE OPMERKING: De afstandsbediening van KEITH heeft een aantal ingebouwde functies:

- De vloer stopt automatisch met bewegen als het signaal tussen de zender en ontvanger wegvalt.
- De draadloze afstandsbediening gaat automatisch uit als er 10 minuten lang geen knop is ingedrukt. In dat geval stopt de vloer met bewegen.

3.8.4.2. Ontvanger voor afstandsbediening met 4 kanalen, type II

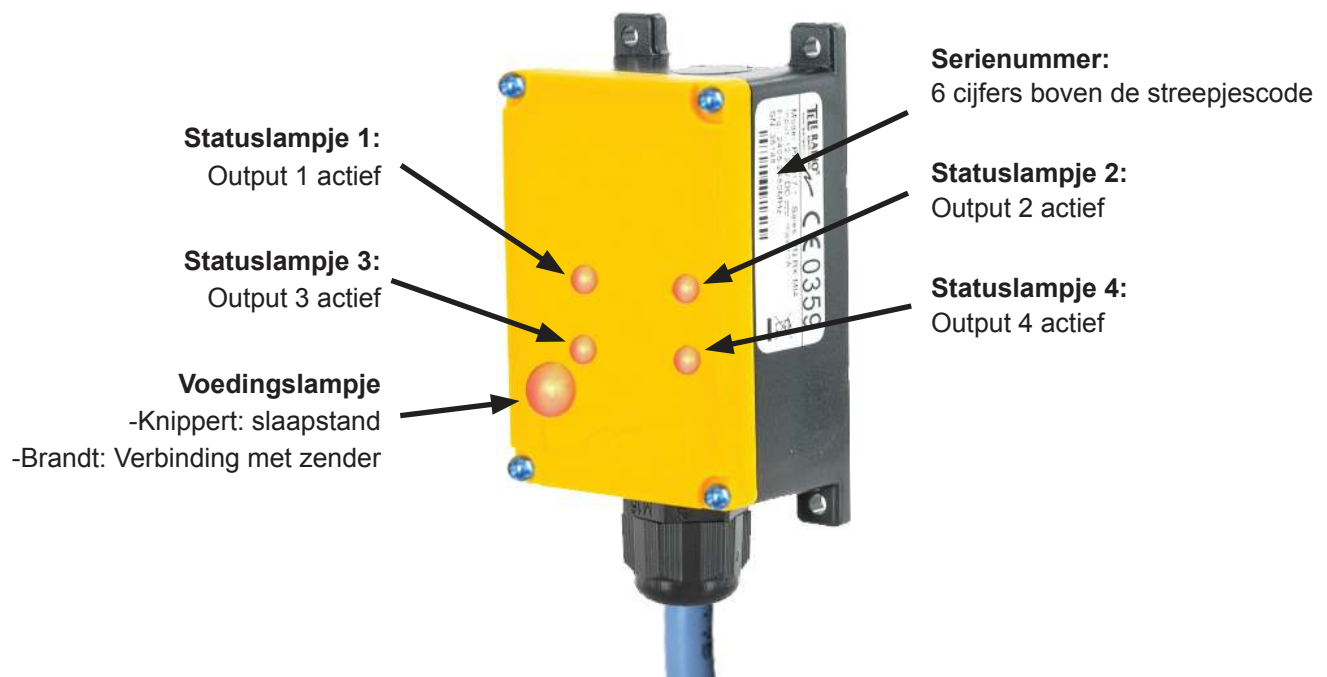

De lampjes zijn niet zichtbaar maar schijnen door de gele kap.

3.8.5 Elektrisch aan/uit en elektrisch laden/lossen - bekabeld bedieningspaneel - Type I

⚠ GEVAAR: De deuren moeten **ALTIJD** volledig zijn geopend! Zet **NOOIT** de losfuncties van de **WALKING FLOOR®** aan terwijl de deuren van de truck of oplegger zijn gesloten. Dit kan catastrofale schade aan de truck of oplegger en lichamelijk letsel of overlijden tot gevolg hebben.

⚠ GEVAAR: Wees voorzichtig bij het openen van deuren. Als er materiaal tegen gesloten deuren is gedrukt, kunnen de deuren met een gevaarlijke snelheid opengaan. Dit kan ernstig lichamelijk letsel of overlijden tot gevolg hebben.

⚠ GEVAAR: Zorg dat er zich **NOOIT** iemand in de loszone bevindt tijdens het lossen en dat niemand zich onder of in de truck of oplegger bevindt wanneer het systeem in bedrijf is. Dit kan verlies van ledematen of overlijden tot gevolg hebben.

⚠ WAARSCHUWING: Laat de truck of oplegger nooit onbeheerd achter wanneer het systeem in gebruik is.

1. Zet de truck of oplegger op de parkeerrem en lees de checklist voor vertrek.
2. Inspecteer hydraulische slangen en snelkoppelingen op vervuiling en schade (indien van toepassing) en sluit de vloer vervolgens aan op de hydrauliekset.
3. Als de lading is afgedekt met een zeil, verwijdert u die voordat u de vloer aanzet.
4. Open de achterdeur(en) van de truck of oplegger volledig en borg ze met de meegeleverde kettingen of ringen.
5. Schakel de PTO in (laat het toerental van de motor **NIET** hoger worden dan stationair). De hydrauliekolie begint door de pomp te stromen en warmt op voordat de vloer wordt ingeschakeld (liefst tot 27 °C).
6. Open de hydraulische klep en/of hydraulische achterdeuren van de truck of oplegger volledig (indien van toepassing).
7. Schakel de voeding naar het bedieningspaneel in (indien van toepassing).
8. Zet de afstandsbediening **AAN** door de rode noodstopknop naar rechts te draaien en te ontgrendelen. (De knop komt omhoog.)
9. De afstandsbediening is nu klaar voor gebruik.

LOSSEN - Houd-Contact: Duw de tuimelschakelaar op de afstandsbediening naar boven. De vloer blijft bewegen totdat u op een willekeurige knop drukt.

LADEN - Pulse-Contact: Duw de tuimelschakelaar op de afstandsbediening naar beneden en houd deze ingedrukt. Vloer blijft werken totdat u de knop loslaat.

10. Verhoog het toerental van de motor tot de vooraf bepaalde instelling voor het gewenste debiet van de hydrauliekset.
11. Bij het lossen stapelt het materiaal zich op achter de truck of oplegger. De lading stopt met bewegen wanneer de stapel te hoog wordt. Verlaag het toerental en rijd naar voren; de lading begint weer te bewegen. Herhaal totdat de lading volledig is gelost.
12. Nadat het laden of lossen is voltooid, laat u de motor weer stationair draaien en stopt u de vloer met alle latten in de voorste stand.
13. Beweeg het **KEITH® WALKING FLOOR®** Sweep System (indien aanwezig) helemaal naar voren in de truck of oplegger.
14. Sluit en vergrendel de deur(en).
15. Zet de afstandsbediening uit door de noodstopknop in te drukken.
16. Schakel de voeding van de bekabelde afstandsbediening uit (indien van toepassing).
17. Zet de PTO uit.

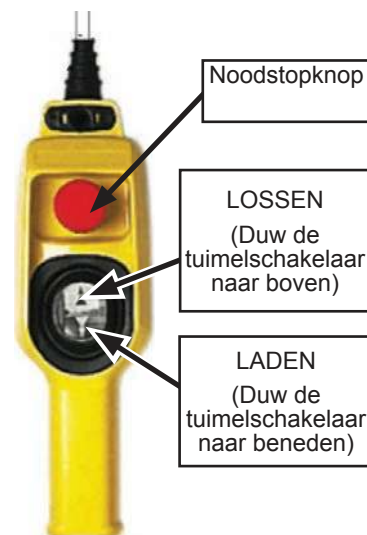

NOODSTOP: In geval van nood kan de vloer worden gestopt op een van de volgende manieren:

- Door op de rode noodstopknop op de afstandsbediening te drukken
- Zet de PTO/het pompsysteem uit.

3.8.6 Elektrisch aan/uit en elektrisch laden/lossen - bekabeld bedieningspaneel - Type II

⚠ GEVAAR: De deuren moeten **ALTIJD** volledig zijn geopend! Zet **NOOIT** de losfuncties van de **WALKING FLOOR®** aan terwijl de deuren van de truck of oplegger zijn gesloten. Dit kan catastrofale schade aan de truck of oplegger en lichamelijk letsel of overlijden tot gevolg hebben.

⚠ GEVAAR: Wees voorzichtig bij het openen van deuren. Als er materiaal tegen gesloten deuren is gedrukt, kunnen de deuren met een gevaarlijke snelheid opengaan. Dit kan ernstig lichamelijk letsel of overlijden tot gevolg hebben.

⚠ GEVAAR: Zorg dat er zich **NOOIT** iemand in de loszone bevindt tijdens het lossen en dat niemand zich onder of in de truck of oplegger bevindt wanneer het systeem in bedrijf is. Dit kan verlies van ledematen of overlijden tot gevolg hebben.

⚠ WAARSCHUWING: Laat de truck of oplegger nooit onbeheerd achter wanneer het systeem in gebruik is.

1. Zet de truck of oplegger op de parkeerrem en lees de checklist voor vertrek.
2. Inspecteer hydraulische slangen en snelkoppelingen op vervuiling en schade (indien van toepassing) en sluit de vloer vervolgens aan op de hydrauliekset.
3. Als de lading is afgedekt met een zeil, verwijdert u die voordat u de vloer aanzet.
4. Open de achterdeur(en) van de truck of oplegger volledig en borg ze met de meegeleverde kettingen of ringen.
5. Schakel de PTO in (laat het toerental van de motor NIET hoger worden dan stationair). De hydrauliekolie begint door de pomp te stromen en warmt op voordat de vloer wordt ingeschakeld (liefst tot 27 °C).
6. Open de hydraulische klep en/of hydraulische achterdeuren van de truck of oplegger volledig (indien van toepassing).
7. Sluit het bedieningspaneel aan op de stekkerdoos in de bedieningskast.
8. Schakel de voeding naar het bedieningspaneel in (indien van toepassing).
9. Zet de afstandsbediening AAN door de rode noodstopknop naar rechts te draaien en te ontgrendelen. (De knop komt omhoog.)
10. De afstandsbediening is nu klaar voor gebruik.

UNLOAD - Houd-Contact: Draai de zwarte schakelaar op de afstandsbediening naar rechts en laat de knop los. De vloer blijft bewegen tot de zwarte schakelaar weer in de middelste stand staat of de noodstopknop wordt ingedrukt.

LOAD - Pulse-Contact: Draai de zwarte schakelaar op de afstandsbediening naar links en houd de knop in deze positie. De vloer blijft bewegen tot de schakelaar wordt losgelaten.

11. Verhoog het toerental van de motor tot de vooraf bepaalde instelling voor het gewenste debiet van de hydrauliekset.
12. Bij het lossen stapelt het materiaal zich op achter de truck of oplegger. De lading stopt met bewegen wanneer de stapel te hoog wordt. Verlaag het toerental en rijd naar voren; de lading begint weer te bewegen. Herhaal totdat de lading volledig is gelost.
13. Nadat het laden of lossen is voltooid, laat u de motor weer stationair draaien en stopt u de vloer met alle latten in de voorste stand.
14. Beweeg het KEITH® WALKING FLOOR® Sweep System (indien aanwezig) helemaal naar voren in de truck of oplegger.
15. Sluit en vergrendel de deur(en).



16. Schakel de voeding van het bedieningspaneel uit door de noodstop in te drukken.
17. Haal het bedieningspaneel los van het stopcontact op de bedieningskast.
18. Zet de PTO uit.

NOODSTOP: In geval van nood kan de vloer worden gestopt op een van de volgende manieren:

- Door op de rode noodstopknop op de afstandsbediening te drukken
- Zet de PTO/het pompsysteem uit.

3.8.7 Handmatige overname van de elektrische bediening

⚠ GEVAAR: De deuren moeten **ALTIJD** volledig zijn geopend! Zet **NOOIT** de losfuncties van de **WALKING FLOOR®** aan terwijl de deuren van de truck of oplegger zijn gesloten. Dit kan catastrofale schade aan de truck of oplegger en lichamelijk letsel of overlijden tot gevolg hebben.

⚠ GEVAAR: Wees voorzichtig bij het openen van deuren. Als er materiaal tegen gesloten deuren is gedrukt, kunnen de deuren met een gevaarlijke snelheid opengaan. Dit kan ernstig lichamelijk letsel of overlijden tot gevolg hebben.

⚠ GEVAAR: Zorg dat er zich **NOOIT** iemand in de loszone bevindt tijdens het lossen en dat niemand zich onder of in de truck of oplegger bevindt wanneer het systeem in bedrijf is. Dit kan verlies van ledematen of overlijden tot gevolg hebben.

⚠ WAARSCHUWING: Laat de truck of oplegger nooit onbeheerd achter wanneer het systeem in gebruik is.

In het geval van een storing in het elektrisch systeem of het verlies van de afstandsbediening, kunnen de elektrische ventielen worden bediend met de speciaal daarvoor geïnstalleerde handmatige bedieningselementen.

1. Zet de truck of oplegger op de parkeerrem en lees de checklist voor vertrek.
2. Inspecteer hydraulische slangen en snelkoppelingen op vervuiling en schade (indien van toepassing) en sluit de vloer vervolgens aan op de hydrauliekset.
3. Als de lading is afgedekt met een zeil, verwijdert u die voordat u de vloer aanzet.
4. Open de achterdeur(en) van de truck of oplegger volledig en borg ze met de meegeleverde kettingen of ringen.
5. Bepaal of de vloer in de laad- of losstand staat. Als de vloer niet in de juiste stand staat: (1) Druk de rode knop naar binnen en (2) draai deze een halve slag. (3) Laat de rode knop los. **OPMERKING:** Zet na gebruik de rode knop van het magneetventiel weer in de standaardpositie.

Handmatig overnemen - laad/los ventiel (magneetventiel)

Rode knop
Rechtsom in = lossen (standaard)
Linksom uit = laden



6. Duw de hendel van de kogelkraan naar de volledig geopende stand (zie de afbeeldingen op volgende pagina); de vloer werkt nog niet. De hendel van de kogelkraan bevindt zich tussen de druk- en retourleidingen. **OPMERKING:** De kogelkraan zet het systeem aan of uit en kan worden gebruikt als noodstop.

7. Schakel de PTO in (laat het toerental van de motor NIET hoger worden dan stationair). De hydrauliekolie begint door de pomp te stromen en warmt op voordat de vloer wordt ingeschakeld (liefst tot 27 °C).
8. Open de hydraulische klep en/of hydraulische achterdeuren van de truck of oplegger volledig (indien van toepassing).
9. Er zijn twee manieren op de kogelkraan in de AAN-stand te zetten.
 - A) Beweeg de rode hendel naar de volledig gesloten stand (de vloer gaat nu werken).

Handmatig overnemen - kogelkraan (hendel)

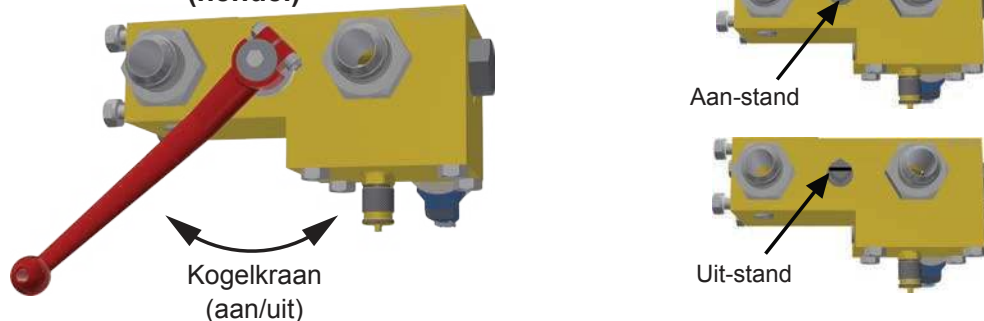

- B) (1) Druk de rode knop naar binnen en (2) draai deze een halve slag naar links. (3) Laat de rode knop los; deze komt weer naar buiten. De vloer gaat nu werken! Zet na gebruik de rode knop van het magneetventiel weer in de standaardpositie.

Handmatig overnemen - kogelkraan (magneetventiel)

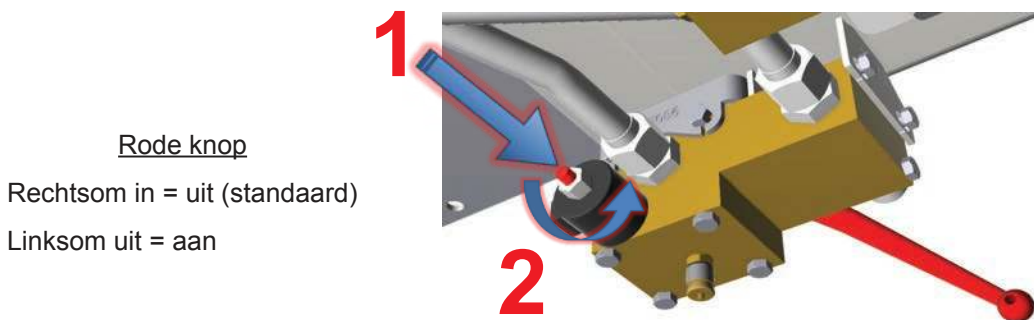

OPMERKING: U kunt de vloer stoppen door de rode hendel of rode knop weer in de oorspronkelijke stand te zetten.

10. Verhoog het toerental van de motor tot de vooraf bepaalde instelling voor het gewenste debiet van de hydrauliekset.
11. Bij het lossen stapelt het materiaal zich op achter de truck of oplegger. De lading stopt met bewegen wanneer de stapel te hoog wordt. Verlaag het toerental en rijd naar voren; de lading begint weer te bewegen. Herhaal totdat de lading volledig is gelost.
12. Nadat het laden of lossen is voltooid, laat u de motor weer stationair draaien en stopt u de vloer met alle latten in de voorste stand, door de rode hendel of rode knop op de kogelkraan weer in de oorspronkelijke stand te zetten.
13. Beweeg het KEITH® WALKING FLOOR® Sweep System (indien aanwezig) helemaal naar voren in de truck of oplegger.
14. Sluit en vergrendel de deur(en).
15. Zet de PTO uit.

4.0 Onderhoud

 **GEVAAR:** De extreme krachten die door de vloer worden uitgeoefend wanneer die in werking is, kunnen schade aan apparatuur en ernstig lichamelijk letsel of overlijden tot gevolg hebben. Houd u aan de veiligheidsprocedures en vergrendel het systeem. Schakel de PTO uit en zet de kogelkraan handmatig in de volledig geopende stand tijdens onderhouds- en/of servicewerkzaamheden.

4.1 Verlengen van de levensduur

- Volg de opstartprocedures in deze handleiding.
- Gebruik alleen schone olie.
- Inspecteer het systeem regelmatig op losse bouten. Loszittende cilinderklembouten of vloerbouten zijn de meest voorkomende oorzaak van ernstige schade aan de aandrijving of vloer.
- Wees u bewust van de gebruikelijke drukniveaus in het systeem (met en zonder lading). Een hogere druk kan op een probleem duiden.

4.2 Preventief onderhoud

4.2.1 Maandelijks service (25 bedrijfsuren)

- Controleer het systeem op olielekken.
- Controleer de bedrijfstemperatuur. Geen enkel onderdeel mag warmer zijn dan 60 °C wanneer het systeem in bedrijf is.
- Draai de cilinderklembouten en vloerbouten aan met een momentsleutel. (Zie 4.3 Onderhoud voor specifieke waarden en instructies.) Controleer bouten die loszaten wekelijks totdat duidelijk is dat ze goed vast blijven zitten.
- Reinig de aandrijving, de ondervloer en de latten met een hogedrukreiniger (bij voorkeur ieder kwartaal, minimaal tweemaal per jaar).

4.2.2 Halfjaarlijkse service (150 bedrijfsuren)

- Vervang de oliefilters.
- Laat het systeem kort in beide richtingen werken om te zien of het naar behoren werkt. Zorg dat er GEEN materiaal wordt samengedrukt tegen de voorkant van de oplegger of de achterdeuren.
- Controleer de dwarsbalkondersteuning, slijtagedelen, kokers en dwarsbalkschoenen op slijtage. (Zie 4.4 Schema slijtageonderdelen dwarsbalken). Vervang indien nodig.
- Controleer de glijlagers en afdichtingen van de vloer op overmatige slijtage (met name boven de wielen). (Zie 4.5 Schema slijtageonderdelen vloer). Vervang indien nodig.
- Controleer de vloerlatten op slijtage. Als de latten aan de afvoerkant voor meer dan 75% van de oorspronkelijke materiaaldikte zijn versleten, draait u alle latten om, om de levensduur van de vloer te verlengen. Als u de vloerlatten al een keer hebt omgedraaid, neemt u contact op met KEITH voor vervangende latten.

4.3 Aanhaalmomenten

Beschrijving	Maat	Aantal	Aanhaalmoment
Buisklembouten	1/4 inch GR5 HCS M6 CL8.8 HCS	Varieert	Stevig
Bouten doorschakelventiel en adapterblok	5/16 inch A574 SHCS M8 CL12.9 SHCS	4 per ventiel/blok	20 ft-lbs [27 Nm]
Bouten kogelkraan	3/8 inch GR8 HCS M10 CL10.9 HCS	3	45 ft-lbs [61 Nm]
Bouten laad/los ventiel	3/8 inch GR8 HCS M10 CL10.9 HCS	1-2	45 ft-lbs [61 Nm]
Bouten omschakelventiel	3/8 inch GR8 HCS M10 CL10.9 HCS	3	45 ft-lbs [61 Nm]
Bouten cilinderstangkop (vereist antivastlooppmiddel LB8060)	5/8 inch GR8 HCS M16 CL10.9 HCS	8 per cilinder	135 ft-lbs [183 Nm]
3 inch en 3,5 inch cilinder- klembouten	5/8 inch GR8 HCS M16 CL10.9 HCS	4 per cilinder	135 ft-lbs Max. ** [183 Nm] Max. **
* 4 inch cilinderklembouten (vereist blauwe Loctite 243)	3/4 inch GR8 HCS M20 CL10.9 HCS	4 per cilinder	180 ft-lbs Max. ** [244 Nm] Max. **
Vloerbouten (platte kop)	5/16 inch GR8 FHCS (82°) M8 CL10.9 FHCS (90°)	Varieert	20 ft-lbs [27 Nm]
Vloerbouten (platte kop)	3/8 inch GR8 FHCS (82°) M10 CL10.9 FHCS (90°)	Varieert	31 ft-lbs [42 Nm]
* Vloeren met boutstrippen (vereist blauwe Loctite 243)	M12 CL10.9 FHCS (90°)	Varieert	83 ft.-lbs [113 Nm]
Bouten V-vloer	3/8 inch GR8 HCS	18 per dwarsbalkschoen	45 ft-lbs [61 Nm]
Bouten V-vloer	1/2 inch GR8 HCS	8 per dwarsbalkschoen	83 ft-lbs [113 Nm]

* Bouten die zijn aangebracht met schroefdraadborging moeten worden gecontroleerd met een instelling die 7 Nm lager is dan de hierboven opgegeven waarde. Als de bout beweegt, moet u die verwijderen, schoonmaken, nieuwe Loctite aanbrengen op de schroefdraad en de bout volgens aanhalen tot de volledige opgegeven waarde.

** Als cilinderklembouten te strak worden aangedraaid, kan dat leiden tot vervorming van de cilindermantel, waardoor het systeem niet goed meer werkt.

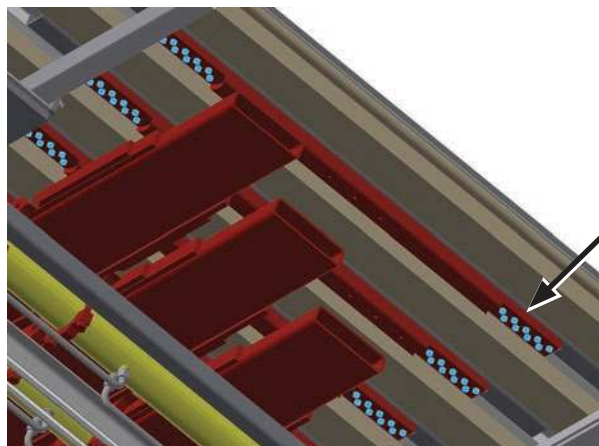

Bouten
V-vloer

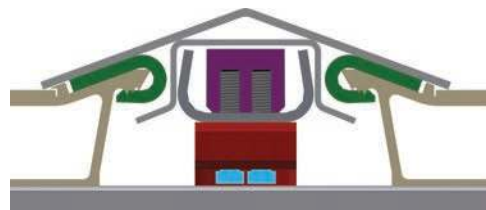
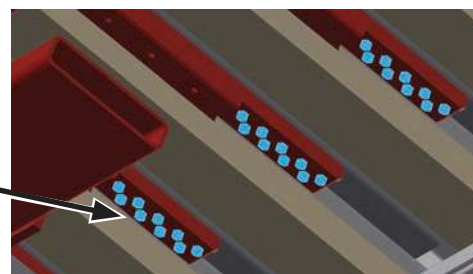

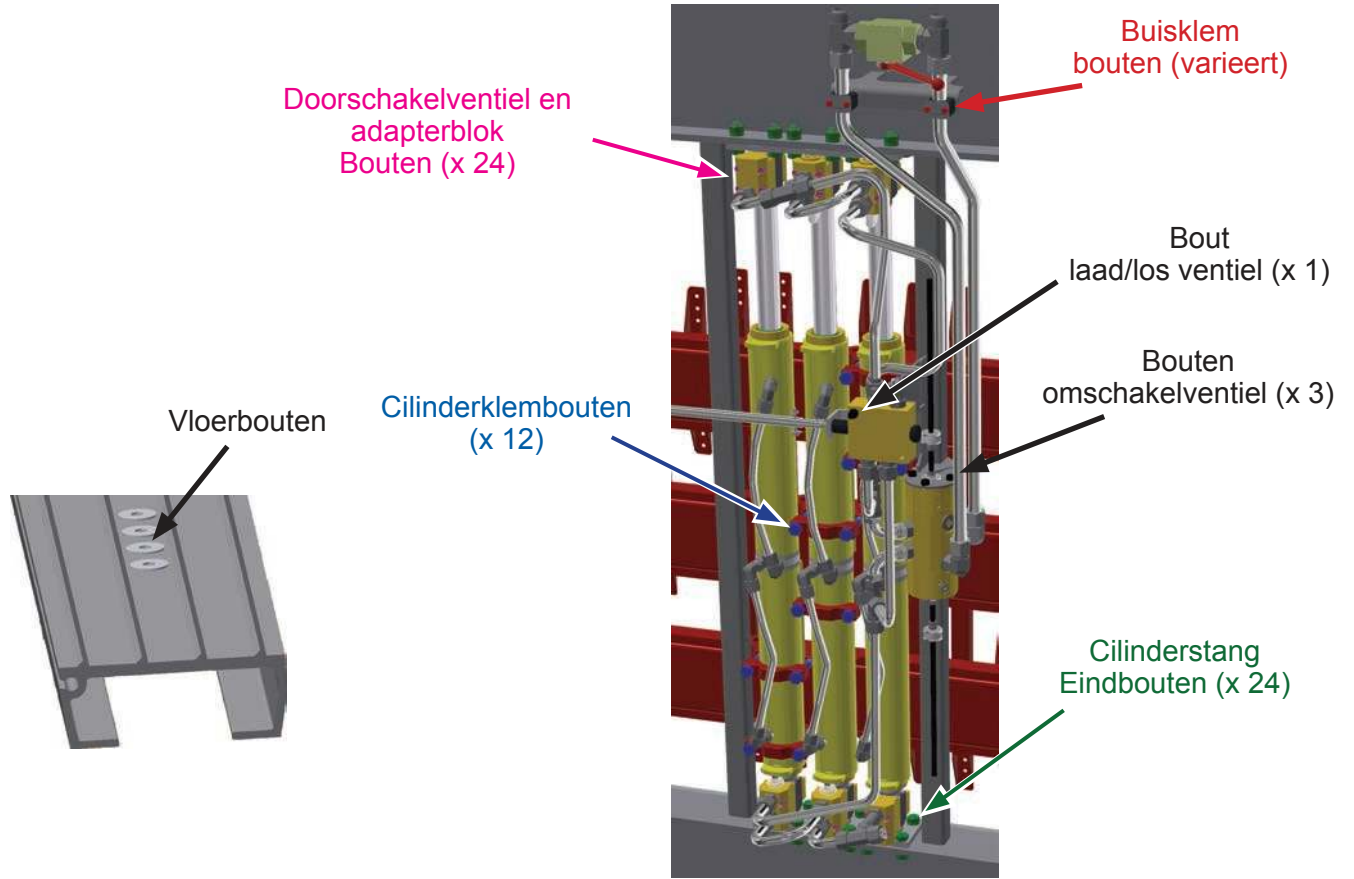

4.4 Schema slijtageonderdelen dwarsbalken

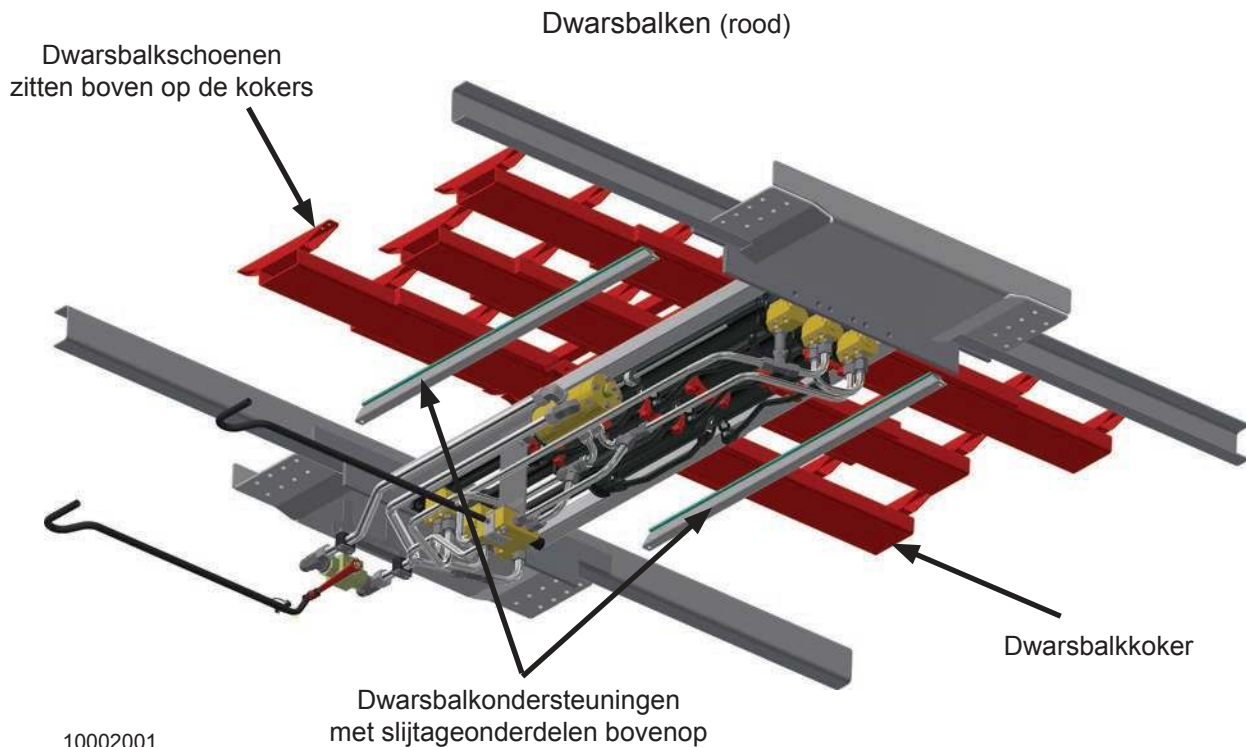

10002001

4.5 Schema slijtageonderdelen vloer

Glijlagers en afdichtingen van de vloer *

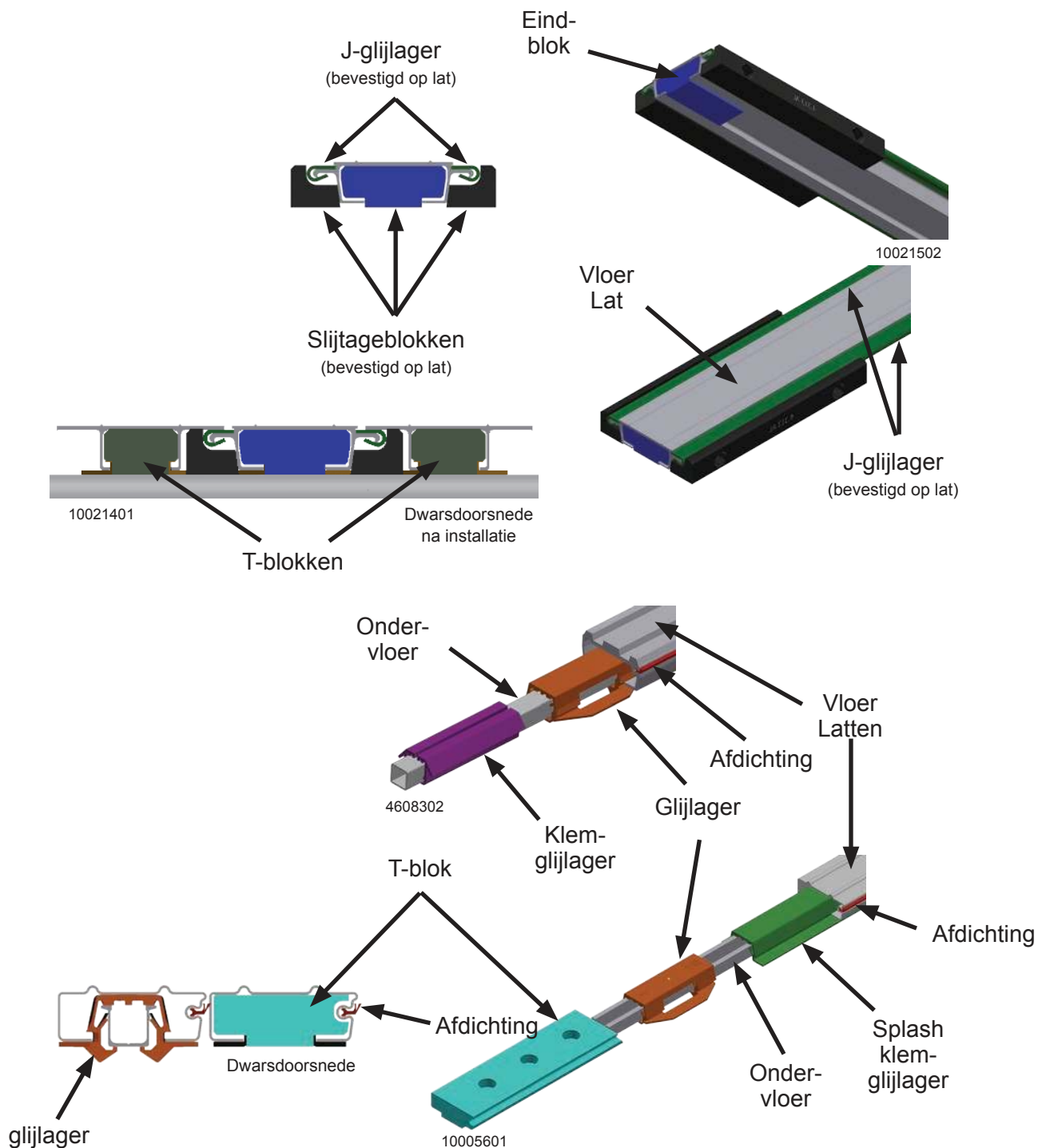

* Deze afbeeldingen zijn bedoeld ter illustratie, met aangepaste kleuren voor de duidelijkheid.
 Het type en aantal glijlagers en afdichtingen varieert per model.
 De glijlagers en afdichtingen zijn niet van metaal en lopen over de hele lengte van de vloer.
 (Ze zijn zo ontworpen dat ze kunnen worden vervangen om de levensduur van de vloer te verlengen.)

Glijlagen en afdichtingen van de vloer *

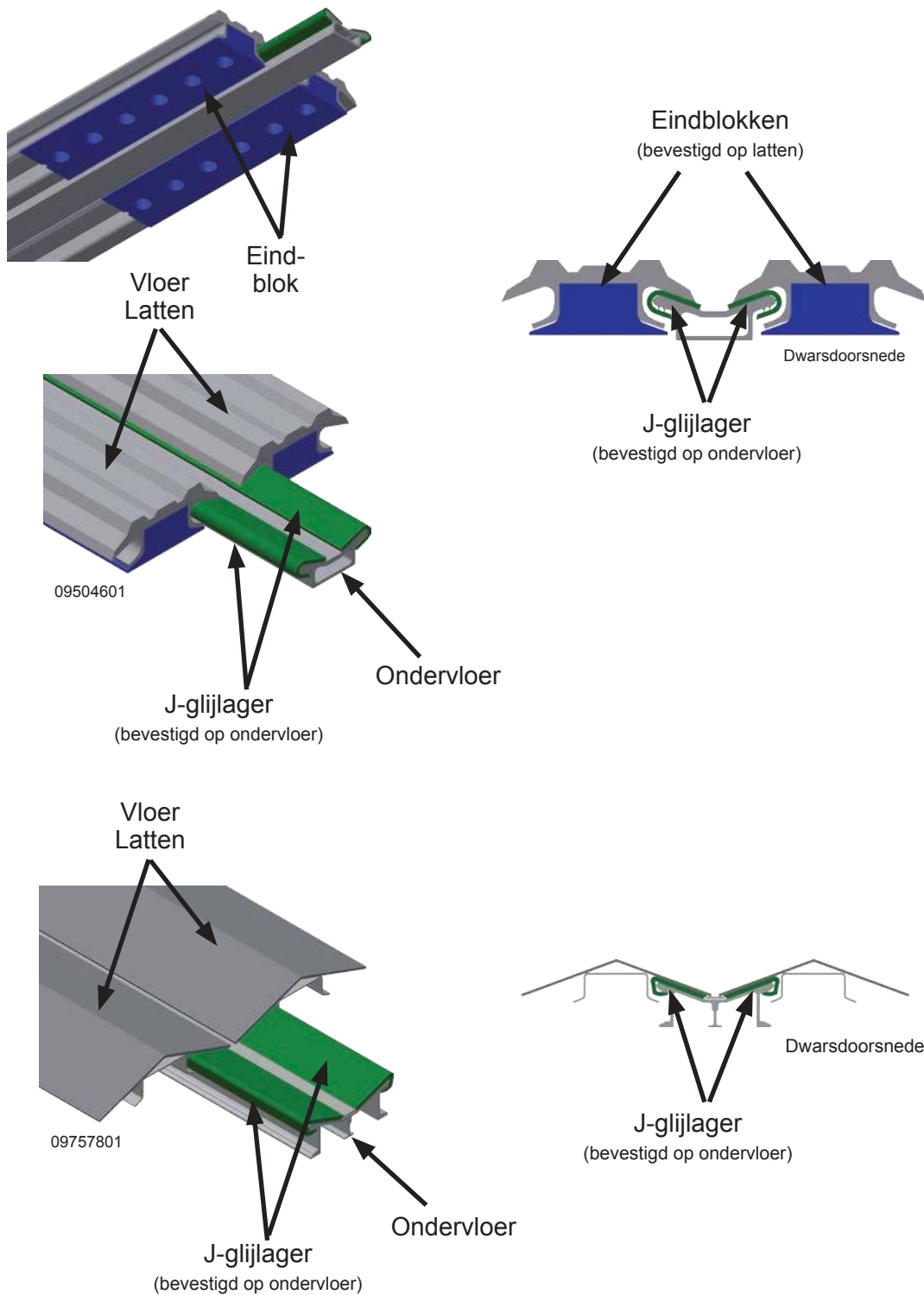

* Deze afbeeldingen zijn bedoeld ter illustratie, met aangepaste kleuren voor de duidelijkheid.

Het type en aantal glijlagen en afdichtingen varieert per model.

De glijlagen en afdichtingen zijn niet van metaal en lopen over de hele lengte van de vloer.

(Ze zijn zo ontworpen dat ze kunnen worden vervangen om de levensduur van de vloer te verlengen.)

5.0 Problemen oplossen

5.1 Checklist

Controleer het volgende voordat u contact opneemt met KEITH voor technische assistentie:

- ✓ Hydrauliekset: Voldoet de complete hydrauliekset aan de vereisten die zijn vermeld in paragraaf 2.2 Specificaties? Op onze website vindt u aanvullende informatie over hydraulieksets.
- ✓ Leidingwerk: Is het systeem aangesloten zoals beschreven in paragraaf 2.3 Aansluitschema vloer en hydrauliekset?
- ✓ Koppelingen: Inspecteer de snelkoppelingen van de hydraulische leidingen op vervuiling. Zijn de snelkoppelingen van de drukleiding en retourleiding van de juiste maat en het juiste type, en zijn ze stevig bevestigd tussen de hydrauliekset en de vloer? Zijn ze goed aangesloten, druk naar druk, retour naar retour?
- ✓ Pomp: Voldoet de pomp aan de minimumvereisten in paragraaf 2.2 Specificaties?
- ✓ Overdrukventiel: Is het ventiel ingesteld volgens de vereisten in paragraaf 2.2. Specificaties?
- ✓ Olie: Is het oliereservoir vol?
- ✓ PTO: Is de PTO ingeschakeld?
- ✓ Kogelkraan: Staat de handmatige kogelkraan voor het inschakelen van de aandrijfeenheid in de volledig gesloten stand?
- ✓ Laad/Los Ventiel: Staat het laad-losventiel helemaal in de juiste stand (laden/lossen)?
- ✓ Elektrisch systeem: Is er voldoende spanning? Is de noodstopknop gedeactiveerd?

5.2 Probleem/oplossing - problemen oplossen

Raadpleeg de informatie in het gedeelte Troubleshooting op de website van KEITH
<https://www.keithwalkingfloor.com/support/troubleshooting/>

5.3 Aanpassingen en reparaties

Raadpleeg de informatie en de video's in het gedeelte Troubleshooting op de website van KEITH
<https://www.keithwalkingfloor.com/support/troubleshooting/>

5.4 Technische support

Zorg dat u de volgende gegevens bij de hand hebt wanneer u contact opneemt met KEITH:

- Modelnummer (op het typeplaatje van de aandrijving, zie 3.3 Locatie van onderdelen)
- Serienummer (op het typeplaatje van de aandrijving, zie 3.3 Locatie van onderdelen)
- Aantal vloerlatten en hun lengte
- Merk voertuig en installateur van de unit

Contactgegevens KEITH technische support

Website: www.KeithWalkingFloor.com

E-mail: TechDept@KeithWalkingFloor.com

Bel gratis: 800-547-6161

Telefoonnr.: +1-541-475-3802

6.0 Contactgegevens - KEITH Manufacturing Co.

Wereldwijd hoofdkantoor – V.S.

401 NW Adler St.

P.O. Box 1

Madras, OR 97741

Bel gratis: 800-547-6161

Telefoonnr.: +1-541-475-3802

E-mail: Sales@KeithWalkingFloor.com

Canada

Brantford, ON

Telefoonnr.: +1-519-756-9178

E-mail: CanadaSales@KeithWalkingFloor.com

Mexico

Guadalajara, Jal.

Telefoonnr.: +52-333-616-5079

E-mail: KMC_Mexico@KeithWalkingFloor.com

Australië

Waverley Gardens, VIC

Telefoonnr.: +61-3-9562-2190

E-mail: AUSales@KeithWalkingFloor.com

Europa

Barneveld, Nederland

Telefoonnr.: +31-342-422007

E-mail: EuroSales@KeithWalkingFloor.com

(Laatste pagina)